

## Papierrolle ersetzen

- Die Entriegelungsfläche auf der Druckerblende nach innen drücken. Die Druckerschublade öffnet sich.
- Druckerschublade aus dem Drucker herausziehen.

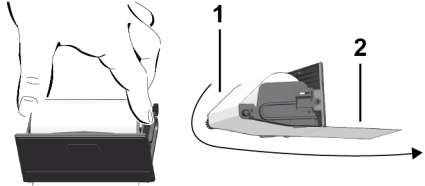

- Neue Papierrolle einlegen und über die Umlenkrolle (1) führen.

## HINWEIS

Achten Sie darauf, dass die Papierrolle in der Druckerschublade nicht verklemmt und der Papieranfang (2) unter dem Rand der Druckerschublade (Abrisskante) hinausragt.

- Druckerschublade in das Druckerfach schieben bis sie einrastet. Der Drucker ist betriebsbereit.

## Meldungen

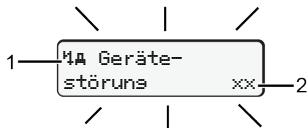

(1) Piktogramm der Meldung

- ! Ereignis; Beispiel: [!A Fahrt ohne gültige Karte]
- x Störung; Beispiel: [xJ Geberstörung]
- ! Lenkzeitwarnung; Beispiel: [!e1 Pause!]
- ! Bedienhinweis; Beispiel: [!o Kein Papier]

(2) Fehlercode

Meldungen und Maßnahmen: Siehe Betriebsanleitung.

### Meldungen bestätigen:

- Taste **OK** 2 x drücken: Die Meldung erlischt.

## Zeiten der Fahrerkarte anzeigen

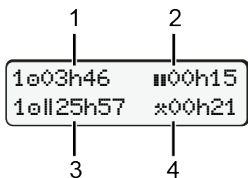

- Lenkzeit **e** seit einer gültigen Ruhezeit
- Gültige Ruhezeit **||** gemäß Verordnung (EG) 561/2006
- Lenkzeit der Doppelwoche **e||**
- Dauer der eingestellten Aktivität

## Menüfunktionen aufrufen

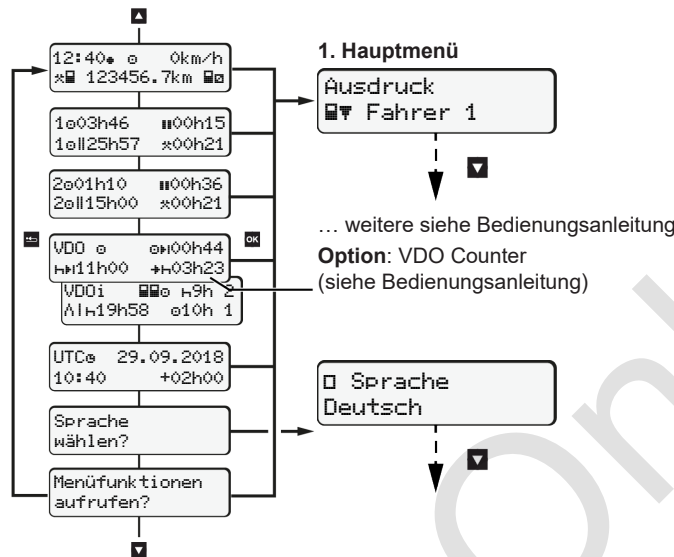

(Nur bei stehendem Fahrzeug möglich)

- Mit **▲** / **▼** gewünschte Anzeige wählen.
- Mit **OK** Menüfunktionen (Zweite Menüebene) aufrufen.
- Aufgeführte Menüs schrittweise mit **▲** / **▼** wählen.

### Tageswert ausdrucken:

- [Ausdruck **F** Fahrer 1]...[24h **F** Tageswert]...[25.10.2018] ...[Ausdruck in UTC Ja/Nein]

### Out of scope – Beginn/Ende eingeben:

- [Einsabe **A** Fahrzeug]...[OUT+ Beginn] oder [+OUT Ende]

### Fahre/ Zug – Beginn/ Ende eingeben:

- [Einsabe **A** Fahrzeug]...[+> Beginn] oder [+> Ende]
- Nach [+> Beginn] gegenwärtige Aktivität einstellen.

### Ortszeit einstellen:

- [Einsabe **A** Fahrzeug]...[e Ortszeit]...
- In Schritten von ± 30 Minuten Ortszeit einstellen.

## Verweis auf die Betriebsanleitung

### HINWEIS

Diese Kurzanleitung ersetzt nicht die von der Verordnung (EU) 2016/799 Anhang IC vorgeschriebene ausführliche Bedienungsanleitung zum DTCO 1381.

# Kurzanleitung für Fahrer

DTCO® 1381 – Release 4.0

A2C19982400 / 41234726 OPM 000 AA

BA00.1381.40 500 101



www.fleet.vdo.de



## Bedienelemente

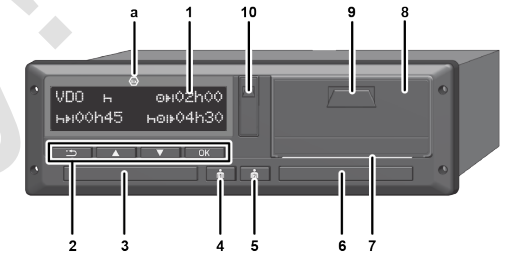

- |                                     |                              |
|-------------------------------------|------------------------------|
| (1) Display                         | (5) Kombitaste Fahrer-2*     |
| (2) Menütasten                      | (6) Kartenschacht-2          |
| <b>▲</b> / <b>▼</b> Funktion wählen | (7) Abreißkante Drucker      |
| <b>OK</b> Funktion bestätigen       | (8) Druckerschublade         |
| <b>ESC</b> Menü abbrechen           | (9) Entriegelungsfläche      |
| (3) Kartenschacht-1                 | (10) Downloadschnittstelle   |
| (4) Kombitaste Fahrer-1*            | (a) <b>Ex</b> : ADR-Variante |
- \* Aktivitäten einstellen oder Fahrerkarte auswerfen

## Anzeigen während der Fahrt

- ▲** oder **▼**: Wechsel in Standardanzeige.

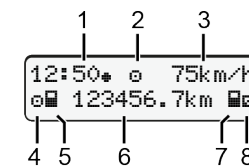

- Uhrzeit (\* = Ortszeit)
- Betriebsart Betrieb
- Geschwindigkeit
- Aktivität Fahrer-1
- Symbol Fahrer-1
- Kilometerstand
- Symbol Fahrer-2
- Aktivität Fahrer-2

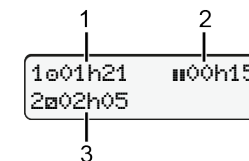

- Lenkzeit **e** Fahrer-1 seit Ruhezeit
- Gültige Ruhezeit **||**; (EG 561/2006)
- Zeit Fahrer-2; Bereitschaftszeit **e**

Option Standardanzeige VDO Counter – siehe Betriebsanleitung.

## Fahrerkarte stecken / Manuelle Eingaben



Fahrer-1 (Fahrer) steckt seine Fahrerkarte in Kartenschacht-1  
**Halten Sie die Kartenschächte – außer zum Stecken oder Entnehmen der Fahrerkarte – stets geschlossen.**

- Bei ADR-Variante die Zündung einschalten.
- Kombitaste **F** Fahrer-1 länger als 2 Sekunden drücken. Der Kartenschacht öffnet sich.
- Abdeckung des Kartenschachts öffnen.
- Fahrerkarte in den Kartenschacht stecken.
- Kartenschacht schließen und einschieben.
- Der Menüführung folgen.

welcome  
07:35\* 05:35UTC

Anzeige: Ortszeit 07:35\* und UTC-Zeit 05:35UTC (Sommerzeit: + 2 Stunden).

Letzte Entnahme  
15.04.18 16:31\*

Datum/Uhrzeit der letzten Kartenentnahme in Ortszeit (\*).

1M Einsabe  
Nachtras? Ja

**Achten Sie auf eine lückenlose Aufzeichnung der Aktivitäten.**

Ja: manuelle Eingaben vornehmen.  
Nein: **keine** Aktivitäten/Ruhezeiten nachtragen

### Beispiel A: Ruhezeit nachtragen

M 15.04.18 16:31  
H 18.04.18 07:35

Entnahme (15.04.18) 16:31 Ortszeit Stecken (18.04.18) 07:35 Ortszeit

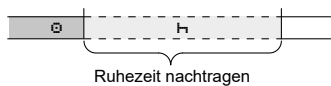

M 15.04.18 16:31  
H 18.04.18 07:35

- Taste **OK** drücken und halten: Sprung auf das letzte Eingabefeld (Minuten blinken).
- Taste **OK** noch einmal drücken.

• Besinn Land  
:D

Besinn Land nur, wenn bei der letzten Entnahme Ende Land eingegeben wurde.

1M Einsabe  
bestätigen? Ja

- Eingabe bestätigen.
- **■** = Fahrt kann beginnen.

07:36\* 0km/h  
H 123456.7km H

### Beispiel B: Aktivität fortsetzen

M 24.02.18 23:32  
H 25.02.18 02:30  
\* 25.02.18 02:30  
\* 25.02.18 00:20

Entnahme (24.02.18) 23:32 Ortszeit Stecken (25.02.18) 02:30 Ortszeit

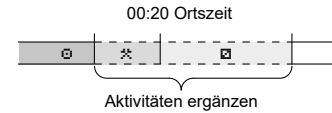

- Aktivität \* einstellen, bestätigen.
- Tag, Stunden, Minuten einstellen, bestätigen.

M 25.02.18 00:20  
H 25.02.18 02:30  
■ 25.02.18 02:30

- Nächste Aktivität ■ einstellen, bestätigen.
- Taste **OK** drücken und halten (Minuten blinken).
- Taste **OK** nochmals drücken.
- Eingabe bestätigen.

• Besinn Land  
:D  
1M Einsabe  
bestätigen? Ja

02:31\* 0km/h  
H 123456.7km H

### Beispiel C: Aktivität fortsetzen und anderen voranstellen

M 05.11.18 17:50  
H 14.11.18 14:00  
\* 05.11.18 18:45  
M 05.11.18 18:45  
H\*? Ende Land

Entnahme (05.11.18) 17:50 Ortszeit Stecken (14.11.18) 14:00 Ortszeit

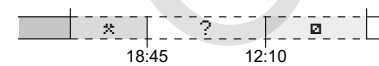

M 05.11.18 18:45  
H 14.11.18 14:00  
? 14.11.18 12:10  
M 14.11.18 12:10  
• Besinn Land

H\*? Ende Land  
:D

M 05.11.18 18:45  
H 14.11.18 14:00  
? 14.11.18 12:10

• Besinn Land  
:D

M 14.11.18 12:10  
H 14.11.18 14:00  
■ 14.11.18 14:00

- Mit Taste **F** können Sie:
- die Landeseingabe abbrechen
  - oder direkt in einem Eingabeblock die möglichen Variablen (Rückschritt) anwählen.

M 14.11.18 12:10  
H 14.11.18 14:00  
• Besinn Land  
:D  
bestätigen? Ja

**Beim ersten Stecken einer Fahrerkarte erfolgt nach dem manuellen Nachtrag eine Abfrage, ob Sie der Verarbeitung personenbezogener Daten zustimmen; Details siehe Bedienungsanleitung.**

M 14.11.18 12:10  
H 14.11.18 14:00  
■ 14.11.18 14:00

• Besinn Land  
:D  
bestätigen? Ja

M 14.11.18 12:10  
H 14.11.18 14:00  
■ 14.11.18 14:00

• Besinn Land  
:D  
bestätigen? Ja

14:01\* 0km/h  
H 123456.7km H

## Fahrerkarte entnehmen

- Bei ADR-Varianten die Zündung einschalten.
- Entsprechende Kombitaste länger als 2 Sekunden gedrückt halten.
- Folgen Sie der Menüführung.

H\* Ende Land  
:E  
E AN

- Land auswählen, bestätigen.
- Spanien: Region auswählen.
- Mit Taste **F** können Sie die Landeseingabe abbrechen, falls Sie beispielsweise Ihre Arbeitsschicht fortsetzen wollen.
- Der Kartenschacht wird zur Entnahme der Fahrerkarte geöffnet.
- Fahrerkarte entnehmen.
- Kartenschacht schließen und einschieben.

15:05\* 0km/h  
H 123456.7km H

## Aktivitäten einstellen

- Lenkzeit (automatisch bei Fahrt)
- \* Alle sonstigen Arbeitszeiten (Automatisch bei Fahrzeugstopp für Fahrer-1)
- ■ Bereitschaftszeiten (Wartezeiten, Beifahrerzeit, Schlafzeit während der Fahrt für Fahrer-2)
- H Pausen und Ruhezeiten
- **Fahrer-1 / Fahrer-2:** Kombitaste Fahrer-1 **F** bzw. Fahrer-2 **F** so oft drücken, bis die gewünschte Aktivität (H ■ \*) im Display angezeigt wird.

## HINWEIS

Bei Schichtende oder Pause unbedingt Aktivität H einstellen.

## Automatisches Einstellen nach Zündung ein/aus (Option):

18:01\* 0km/h  
H 123456.7km H

Erkennbar durch Blinken der Aktivität für ca. 5 Sekunden in der Standardanzeige (a).  
Anschließend erfolgt wieder die vorherige Anzeige.

- Bei Bedarf Aktivität entsprechend verändern.

## Verweis auf die Betriebsanleitung

## HINWEIS

Diese Kurzanleitung ersetzt nicht die von der Verordnung (EU) 2016/799 Anhang IC vorgeschriebene ausführliche Bedienungsanleitung zum DTCCO 1381.