

Remplacement du rouleau de papier

- Repoussez le déverrouillage sur le cache d'imprimante vers l'intérieur. Le tiroir de l'imprimante s'ouvre.
- Sortir le tiroir de l'imprimante.

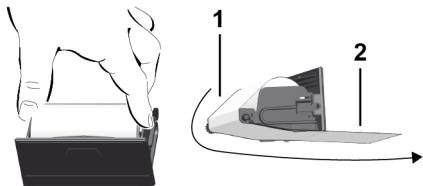

- Mettre en place un nouveau rouleau de papier et le guider sur le rouleau de renvoi (1).

REMARQUE

Veillez à ce que le rouleau de papier ne soit pas coincé dans le tiroir de l'imprimante et à ce que le début du papier (2) dépasse sous le bord du tiroir (barre de déchirage).

- Repousser le tiroir dans le compartiment de l'imprimante jusqu'à ce qu'il s'enclenche. L'imprimante est prête à fonctionner.

Messages

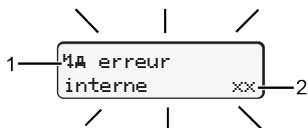

(1) Pictogramme du message

- ! Événement, exemple : [!e Conduite sans carte valide]
- x Erreur, exemple : [x! Erreur capteur]
- ! Alerte temps de conduite, exemple : [!e1 Pause!]
- ! Remarque, exemple [!e0 Manque papier]

(2) Code d'erreur

Messages et mesures : Voir instructions de service.

Valider le message :

- Appuyer 2 x sur la touche **OK** : le message s'éteint.

Afficher les temps de la carte conducteur

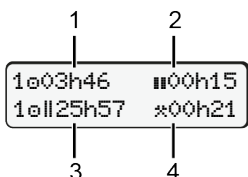

- (1) Temps de conduite e depuis tps repos valide.
- (2) Temps de repos valide **||**, selon (CE) 561/2006.
- (3) Temps conduite semaine double e**||**
- (4) Durée de l'activité réglée

Ouvrir le menu

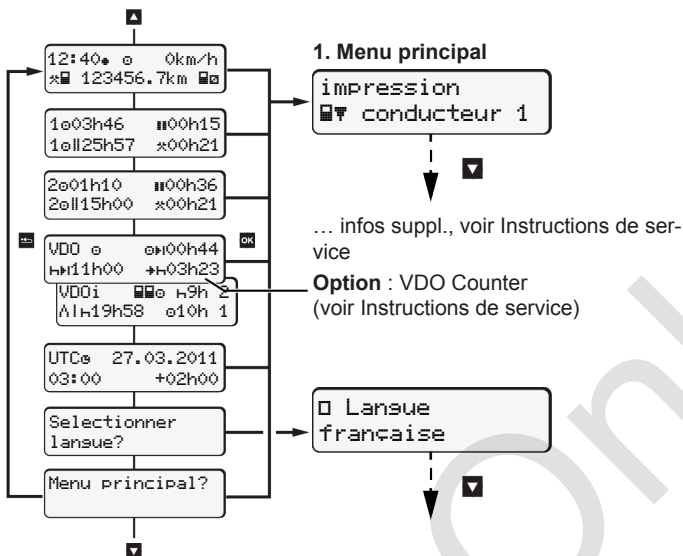

(Possible uniquement avec véhicule à l'arrêt)

- Avec **▲** / **▼**, sélectionner l'affichage souhaité.
- Avec **OK**, appeler les fonctions du menu (2e niveau).
- Sélectionner les menus pas à pas avec **▲** / **▼**.

Impression des valeurs journalières :

- [Impression **■** conducteur 1]...[24h **■** Journalière]... [25.10.2018]...[Impression en UTC Oui/Non]

Saisie début / fin Out of scope :

- [Entrée **A** véhicule]...[OUT + début] ou [+ OUT fin]

Saisie début / fin - ferry / train :

- [Entrée **A** véhicule]... [a+ Début] ou [+a Fin]
- Après [+a Début], régler l'activité actuelle.

Réglage de l'heure locale

- [Entrée **A** véhicule]...[e Heure locale]...
- Régler l'heure locale par pas de ± 30 minutes.

Renvoi aux Instructions de service

REMARQUE

Ces instructions abrégées ne remplacent pas les instructions de service détaillées du DTCO 1381, selon Règlement (UE) 2016/799 annexe IC.

Instructions abrégées pour le conducteur

DTCO® 1381 – Release 4.0e
A3C0802060029 / 41621619 OPM 000 AA



BA00.1381.40 501 103



www.fleet.vdo.com

Commandes

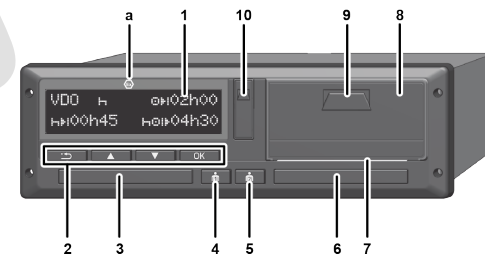

- | | |
|--|-------------------------------|
| (1) Écran | (5) Touche combi Conduct.-2* |
| (2) Touches de menu | (6) Lecteur cartes-2 |
| ▲ / ▼ Sélectionnez la fonction | (7) Arête de coupure papier |
| OK Valider la fonction | (8) Tiroir de l'imprimante |
| ■ Interrompre le menu | (9) Surface de déverrouillage |
| (3) Lecteur cartes-1 | (10) Interface téléchargement |
| (4) Touche combi Conduct.-1* | (a) Variante ADR |
- * Régler les activités ou éjecter la carte conducteur

Affichages pendant la conduite

- **▲** ou **▼** : Passage à l'affichage standard.

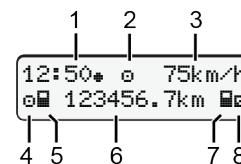

- (1) Heure (e = heure locale)
- (2) Mode Opération
- (3) Vitesse
- (4) Activité conduct.-1
- (5) Symbole conduct.-1
- (6) Kilométrage
- (7) Symbole conduct.-2
- (8) Activité conduct.-2

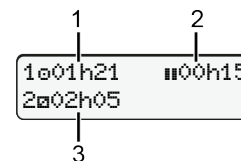

- (1) Tps conduite e conduct.-1 depuis tps repos
- (2) Temps de repos valide **||**, (CE 561/2006)
- (3) Temps conducteur 2 ; temps permanence **■**

Option Affichage standard VDO Counter – voir Instructions de service.

Introduire carte conducteur / saisies manuelles



Conduct.-1 (conducteur) introduit sa carte conducteur dans le lecteur 1

Maintenez toujours les lecteurs de cartes fermés – excepté pour l'introduction / le retrait d'une carte conducteur.

- Allumez le contact dans le cas de variante ADR.
- Enfoncez la touche combi Conduct.-1 pendant plus de 2 s. Le lecteur de cartes s'ouvre.
- Ouvrez le cache du lecteur de cartes.
- Introduisez la carte conducteur dans le lecteur.
- Fermer et insérer le lecteur de cartes.
- Effectuez les opérations affichées.

10 Maier
07:35* 05:35UTC

dernier retrait
15.04.20 16:31*

1M ajout saisie
manuelle? oui

Affichage : nom du conducteur, heure locale 07:35* et heure UTC 05:35UTC (Heure d'été : + 2 heures).

La date/l'heure du dernier retrait de carte en heure locale (*).

Veillez à un enregistrement sans la-cune des activités.

Oui : Saisir les données manuellement
Non : Enregistrement d'**aucun** suppl. d'activité/tps repos.

Les saisies s'affichent à nouveau et peuvent être corrigées si nécessaire.

Exemple A : Enregistrez temps de repos

M 15.04.20 16:31
H 18.04.20 07:35

M 15.04.20 16:31
H 18.04.20 07:35

•IK? pays départ
:F

1M ajout saisie
d'immat.? oui

07:36* 0km/h
H 123456.7km H

0 Prêt
à conduire

Retrait (15/04/20) 16h31 heure locale Introduction (18/04/20) 07h35 heure locale

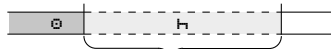

Enregistrer temps de repos

- Pressez et maintenez la touche appuyée : Saut au dernier champ de saisie (minutes clignotent).
- Appuyer à nouveau sur la touche .

Pays départ uniquement si Pays fin a été saisi lors du dernier retrait.

- Validez la saisie.
- = Vous pouvez vous mettre au volant.
- Le DTCO affiche que la conduite peut commencer, et indique s'il s'agit d'une conduite à un conducteur (0) ou en équipage (00).

Exemple B : Poursuite d'activité

M 24.02.20 23:34
H 25.02.20 02:32
* 25.02.20 02:32
* 25.02.20 00:22

M 25.02.20 00:22
H 25.02.20 02:32
0 25.02.20 02:32

•IK? pays départ
:F
1M ajout saisie
oui

02:31* 0km/h
H 123456.7km H

Exemple C : Poursuite d'activité et insertion d'activités avant d'autres

M 05.11.20 17:52
H 14.11.20 14:02
* 05.11.20 18:47

M 05.11.20 18:47
H? ? pays arrivé

M 05.11.20 18:47
H 14.11.20 14:02
? 14.11.20 12:12

M 14.11.20 12:12
•IK? pays départ

M 14.11.20 12:12
H 14.11.20 14:02
0 14.11.20 14:02

•IK? pays départ
:F

d'immat.? oui

14:01* 0km/h
H 123456.7km H

Retrait (24/02/20) 23h32 heure locale Introduction (25/02/20) 02h30 heure locale

00h20 heure locale



Compléter les activités

- Réglez l'activité *, validez.
- Réglez jour, heure et minutes et validez.

- Réglez l'activité suivante 0, validez.
- Pressez et maintenez la touche (minutes clignotent).
- Appuyer à nouveau sur la touche .
- Validez la saisie.

Retrait (05.11.20) 17:50 Heure locale Insertion (14.11.20) 14:00 Heure locale

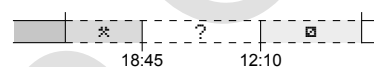

H? ? pays arrivé
:F

•IK? pays départ
:F

La touche permet :

- d'interrompre la saisie du pays
- ou de sélectionner les variables possibles (arrière) directement dans le bloc de données.

Lors de la première introduction d'une carte conducteur, il vous est demandé, après la saisie manuelle de supplément d'activités, si vous consentez au traitement de données personnelles ; voir Instructions de service.

Retirer la carte conducteur

- Mettre le contact dans le cas de variantes ADR.
- Maintenir la touche combinée enfoncée pendant plus de 2 s.
- Effectuez les opérations affichées.

H? pays arrivé
:E
E AN

15:05* 0km/h
H 123456.7km H

- Sélectionner le pays, valider.
- Espagne : Sélectionner la région.
- La touche permet d'interrompre la saisie du pays si vous, par exemple, voulez continuer votre quart. Dans la mesure où la fonction est disponible, il est possible de réaliser une impression journalière avant l'éjection de la carte.
- Le lecteur de cartes est ouvert pour retirer la carte conducteur.
- Retirer la carte conducteur.
- Fermer et insérer le lecteur de cartes.

Régler les activités

- 0 Temps de conduite (automatique pendant conduite)
- * Tous les autres temps de travail (automatique avec arrêt du véhicule pour conduct.-1.)
- 0 Permanence (attentes, 2e conducteur, sommeil pendant conduite pour conduct.-2)
- H Pauses et temps de repos
- **Conduct.-1/ conduct.-2** : Appuyer sur la touche combinée Conduct.-1 ou Conduct.-2 jusqu'à ce que l'activité souhaitée (H 0 *) s'affiche.

REMARQUE

En fin de quart ou lors d'une pause, réglez absolument l'activité sur H.

Réglage automatique après avoir mis/coupé le contact (option) :

18:01* 0km/h
H 123456.7km H

Cela est signalé par le clignotement de l'activité à l'affichage standard (a) pendant env. 5 s. L'affichage précédent réapparaît ensuite.

- Si nécessaire, modifier les activités.

Renvoi aux Instructions de service

REMARQUE

Ces instructions abrégées ne remplacent pas les instructions de service détaillées du DTCO 1381, selon Règlement (UE) 2016/799 annexe IC.