



[www.fleet.vdo.com](http://www.fleet.vdo.com)

## Tahograf digital – DTCO<sup>®</sup> 1381

Varianta 2.1 – 2.2

Manual de utilizare întreprindere & conducător auto (RO)



**VDO**

Stimate utilizator,

Tahograful Digital, DTCO 1381, împreună cu componentele sale de sistem este un aparat de control EG și corespunde specificațiilor tehnice conform regulamentului VO(EWG) 3821/85 anexa I B, în varianta actualizată.

Datele editate vin în ajutorul ...

- conducătorului auto prin acordul cu regulamentul social în circulația rutieră.
- și oferă agentului economic (prin intermediul unui software special) date utile despre conducătorul auto și despre utilizarea vehiculului.



Acest manual de instrucțiuni se adresează **întreprinderii și personalului** auto și descrie manipularea profesională și regulamentară a tahografului DTCO 1381. Citiți cu atenție instrucțiunile, familiarizați-vă cu DTCO 1381.

Mai multe informații despre DTCO 1381 și adresele de contact se găsesc pe internet la: **[www.fleet.vdo.com](http://www.fleet.vdo.com)**

Vă urăm mereu călătorie plăcută.

*Al dv Continental Automotive GmbH*

© 04.15 by Continental Automotive GmbH

Responsabil pentru conținut:

**Continental Automotive GmbH**  
**P.O. Box 1640**  
**78006 Villingen-Schwenningen**  
**GERMANY**

Modificările detaliilor tehnice din descrieri, date și grafice sunt rezervate acestui manual de instrucțiuni. Copierea, traducerea și multiplicarea nu sunt permise fără acordul scris al firmei producătoare.

<b>Rezumat achiziție</b> .....	<b>6</b>	Afișarea informațiilor .....	20	<b>Regimul de lucru</b>	
<b>Indicații generale</b> .....	<b>1</b>	Producător .....	20	<b>"exploatare"</b> .....	<b>4</b>
<b>Mod de reprezentare</b> .....	<b>8</b>	Out-of-scope (în afara zonei de aplicare a reglementărilor) .....	20	<b>Introducere cartelă (cartele) conducător auto</b> .....	<b>30</b>
<b>Utilizarea DTCO 1381</b> .....	<b>9</b>	Traversare în feribot sau tren .....	20	Introduceri manuale .....	30
<b>Dispoziții legale</b> .....	<b>10</b>	Comportament la sub- / supratensiune .....	21	Posibilități de corectare .....	32
Îndatoririle conducătorului auto .....	10	Înterupere curent .....	21	Introducerea țării în cursul introducerii manuale a datelor .....	33
Îndatoririle întreprinzătorului .....	11	<b>Regim de lucru "întreprinderi"</b> .....	<b>3</b>	Respingerea procedurii de introducere de date .....	33
Manipularea imprimărilor .....	11	<b>Funcțiile cartelei întreprinderii</b> .....	<b>24</b>	Adăugarea activității "Timp de odihnă" .....	34
<b>Manipularea cartelei tahografice</b> ....	<b>12</b>	Funcțiile meniului în regimul de lucru "întreprindere" .....	24	Continuare tură de lucru .....	35
Curățarea cartelei tahograf .....	12	<b>Introducerea cartelei de întreprindere</b> .....	<b>25</b>	Continuarea turei și trecerea înainte a activităților dintr-o tură .....	36
<b>Introducere</b> .....	<b>2</b>	Introducerea numărului de înmatriculare .....	26	<b>Setare activități</b> .....	<b>37</b>
<b>Elemente de afișaj și comandă</b> .....	<b>14</b>	<b>Pregătirea descărcării datelor</b> .....	<b>27</b>	Setare manuală .....	37
Descriere pe scurt .....	15	<b>Retragerea cartelei de întreprindere</b> .....	<b>28</b>	Setare automată .....	37
<b>Primii pași în exploatare</b> .....	<b>17</b>			Setare automată după pornire / oprire contact * .....	37
Pentru întreprindere .....	17			Activități înregistrate în scris .....	38
Pentru conducătorul auto .....	17			<b>Descărcarea datelor de pe cartela conducătorului auto</b> .....	<b>39</b>
<b>Variante de afișaj</b> .....	<b>18</b>			<b>Retragere cartelă (cartele) conducător auto</b> .....	<b>40</b>
Modul Stand-by .....	18			Citirea meniului după scoaterea cartelei conducătorului auto .....	41
VDO GeoLoc * .....	18				
Indicații după pornit/oprit contact ....	18				
Afișaj(e) standard .....	19				
Afișarea datelor când vehiculul staționează .....	19				

## Cuprins



<b>Schimb de conducător auto / vehicul la exploatare</b> .....	42	Afișare valori săptămânale .....	55	<b>Meniu principal intrare date conducătorul auto-1/ conducătorul auto-2</b> .....	62
Documente însoțitoare .....	43	Afișarea stării .....	55	Introducere început țară .....	62
<b>Manipularea imprimantei</b> .....	<b>5</b>	<b>Structura meniului</b> .....	<b>56</b>	Introducere sfârșit țară .....	62
<b>Introducerea rolei de hârtie</b> .....	46	Navigare prin funcțiile meniului .....	57	<b>Meniu principal introducere date vehicul</b> .....	<b>63</b>
<b>Printarea datelor</b> .....	47	Acces blocat la meniu! .....	58	Out introducere început / sfârșit .....	63
Începerea imprimării .....	47	Părăsirea funcțiilor meniului .....	58	Introducere început feribot / tren .....	63
Întrerupere imprimare .....	47	<b>Meniu principal imprimare conducătorul auto-1 / conducătorul auto-2</b> .....	<b>59</b>	Setare timpul local .....	63
Specificații pentru printare .....	48	Printare bilanțul zilei .....	59	Introducere corectură UTC .....	64
Îndepărtarea hârtiei prinsă în imprimantă .....	48	Printare evenimente .....	59	<b>Meniu principal afișare conducătorul auto-1/ conducătorul auto-2</b> .....	<b>65</b>
<b>Funcțiile meniului</b> .....	<b>6</b>	Imprimare activități .....	59	<b>Meniu principal afișare vehicul</b> .....	<b>66</b>
<b>Apelarea funcțiilor meniului</b> .....	<b>50</b>	<b>Meniul principal imprimare vehicul</b> .....	<b>60</b>	<b>Anunțuri</b> .....	<b>7</b>
Pentru vehicul oprit .....	50	Printarea bilanțului zilei din memorie .....	60	<b>Apare un anunț</b> .....	<b>68</b>
Afișaj la începerea cursei .....	50	Printarea evenimentelor din memorie .....	60	Observații anunțuri .....	68
Afișare timpii cartelei de conducător auto .....	51	Printarea depășirilor de viteză .....	60	Confirmare anunțuri .....	69
Setare limbă .....	51	Printarea datelor tehnice .....	60	<b>Sumarul evenimentelor</b> .....	<b>70</b>
<b>VDO Counter *</b> .....	<b>52</b>	Imprimare diagramă-v .....	61	<b>Sumarul deranjamentelor</b> .....	<b>72</b>
Structura afișajului VDO Counter .....	52	Imprimare stare D1/D2 * .....	61	<b>Avertizări timp de condus</b> .....	<b>74</b>
Afișaje în timpul cursei .....	53	Printarea profilului vitezei * .....	61	<b>Sumarul indicațiilor de control</b> .....	<b>75</b>
Afișare la activitatea "Pauză" .....	54	Printare profilul frecvenței de rotație * .....	61		
Afișaj la activitatea "timp de lucru" .....	54				
Afișare valori zilnice .....	55				

<b>Descrierea produsului</b>	<b>8</b>	<b>Pictograme și exemple de printare</b>	<b>9</b>	<b>Anexă</b>	<b>A</b>
<b>Regimuri de lucru DTCO 1381</b> .....	<b>80</b>	<b>Aspectul pictogramei</b> .....	<b>88</b>	<b>Registru parole</b> .....	<b>111</b>
<b>Cartelele tahografice</b> .....	<b>81</b>	Combi-nații-pictograme .....	89	<b>Setarea automată a activităților după pornit / oprit aprindere</b> .....	<b>114</b>
Cartela de conducător auto .....	81	<b>Simbol țări</b> .....	<b>91</b>	<b>Accesorii</b> .....	<b>115</b>
Cartela de întreprindere .....	81	Simboluri regiuni .....	92	DLKPro Download Key .....	115
Cartela de control .....	81	<b>Exemple printare</b> .....	<b>93</b>	DLKPro TIS-Compact (EE) .....	115
Cartela atelierului .....	81	Printare zi cartelă conducător auto ...	93	DTCO® SmartLink .....	115
Blocarea cartelelor tahografului .....	81	Evenimente / deranjamente	94	DTCO® GeoLoc .....	115
Dreptul de accesare al cartelei tahografice .....	82	cartela de conducător auto .....	94	DLD® Short Range II și	115
<b>Date salvate</b> .....	<b>83</b>	Printare zi vehicul .....	95	DLD® Wide Range .....	115
Cartela de conducător auto .....	83	Evenimente / deranjamente vehicul..	96	Cartelele și șervețelele de	116
Cartela de întreprindere.....	83	Depășiri viteză .....	97	curățare.....	116
Memoria de masă.....	83	Date tehnice .....	97	Cartele de actualizare DTCO® .....	116
VDO GeoLoc * .....	83	Activitățile șoferului .....	98	<b>Notă</b> .....	<b>117</b>
<b>Managementul timpului</b> .....	<b>84</b>	Diagramă-v.....	98	<b>EC Declaration of Conformity</b> .....	<b>119</b>
Convertire în timp UTC .....	84	Diagramă stare D1/D2 * .....	98		
<b>Întreținere și asistență</b> .....	<b>85</b>	Profiluri viteză * .....	99		
Curățare DTCO 1381 .....	85	Profiluri turație * .....	99		
Obligația verificării pt tahografe .....	85	Imprimare în ora locală .....	99		
Comportament la reparare /		<b>Explicație la exemple de printare..</b>	<b>100</b>		
înlocuire DTCO 1381 .....	85	Legendă blocuri de date.....	100		
Îndepărtarea componentelor .....	85	<b>Caracteristica setului de date pentru evenimente sau deranjamente</b> .....	<b>107</b>		
<b>Date tehnice</b> .....	<b>86</b>	Criptare aplicație set de date .....	107		
DTCO 1381 .....	86	Criptarea următoarei descrieri.....	109		
Rolă de hârtie .....	86				

## Cuprins

### ■ Rezumat achiziție

Prezentul manual de utilizare certificat este valabil pentru următoarele versiuni de aparat DTCO 1381:

Stare achiziție (vezi pe plăcuța cu caracteristici)	Manual de utilizare certificat	Observații importante pentru utilizare
 <p>Rel. 2.1</p>	BA00.1381.21 100 125	<ul style="list-style-type: none"><li>• Modificarea instrucțiunilor meniului la introducerea cartelei de conducător auto.</li><li>• Afișajul meniului în funcție de cartelele introduse.</li><li>• VDO GeoLoc: Înregistrare opțională a datelor de poziție și datelor vehiculului.</li><li>• Instrucțiune pentru descărcarea la termen a unei cartele de conducător auto, la extragerea acesteia.</li></ul>
 <p>Rel. 2.2</p>	BA00.1381.22 100 125	<p>Manualul de utilizare actual</p> <ul style="list-style-type: none"><li>• Panou cu comandă cu un buton pentru setarea activităților și scoaterea cartelei; ➔ <i>vezi pagina 14.</i></li><li>• Extinderea indicației la introducerea numărului de înmatriculare; ➔ <i>vezi pagina 26.</i></li><li>• Afișarea activității curente la VDO Counter; ➔ <i>vezi pagina 52.</i></li></ul>

Rel. = varianta

 Aceste instrucțiuni de utilizare nu sunt adecvate pentru aparatele din versiunile anterioare.

## **Indicații generale**

**Mod de reprezentare**

**Utilizarea tipului DTCO 1381**

**Dispoziții legale**

**Manipularea cartelei tahografice**

Service only!

1

## ■ Mod de reprezentare

În acest manual de instrucțiuni găsiți următoarele sublinieri:



### Avertizare

**Avertizarea vă atrage atenția asupra posibilelor pericole de accidentare sau vătămare corporală.**



### Atenție!

Textul de lângă sau de sub acest simbol conține informații importante pentru evitarea pierderii de date, a deteriorării aparaturii și pentru respectarea cerințelor legale.



### Tip

Acest simbol vă dă sfaturi sau informații pentru evitarea dereglării aparaturii din neglijență.



Cartea face trimitere și la altă documentație.

## Pașii în manipulare

1. Numerotarea descrie o acțiune – Trebuie să faceți ceva. Sau sunteți condus pas cu pas prin meniu și vi se cere introducerea unei date.
2. Următoarele activități sunt numerotate în ordine crescătoare.

## Simboluri

- \* Steluța înseamnă o dotare specială.  
**Observație:** Aveți în vedere indicațiile **variantei ADR** "☺" și ale opțiunii **"Setare automată a activităților după pornirea/oprirea contactului"**, pentru că funcțiile individuale depind de contact.  
**VDO Counter** vă asistă la planificarea dv. zilnică, săptămânală atunci când sunteți în călătorie.
- ➡ Acest simbol indică pagina la care mai puteți găsi informații pe această temă.
- ↔ Acest simbol marchează trecerea la pagina următoare.

## Prezentarea meniului

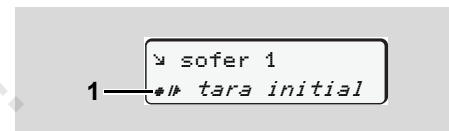

Liniile sau semnele luminoase din afișajul meniului sunt reprezentate *cursiv* în această carte tehnică (1).

## Definiții

### Conducătorul

**auto-1 =**

Persoana care va conduce sau conduce momentan vehiculul.

### Conducătorul

**auto-2 =**

Persoana care nu conduce vehiculul.



## ■ Utilizarea DTCO 1381



### Pericol de accidentare

În timpul drumului pot să apară anunțuri pe display. Cartela conducătorului auto poate fi de asemenea aruncată automat în afară.

**Nu vă abateți atenția din această cauză, ci concentrați-vă întreaga atenție asupra circulației rutiere.**



### Pericol de accidentare

Dumneavoastră sau alte persoane ar putea să se accidenteze din cauza sertarului deschis al imprimantei. Deschideți sertarul imprimantei numai la introducerea unei role de hârtie!

În funcție de volumul imprimării, capul de imprimare termică poate fi foarte fierbinte! Așteptați răcirea capului de imprimare înainte de a introduce o nouă rolă de hârtie.



### Pericol de explozie

Varianta DTCO 1381 ADR \* este concepută pentru exploatare în medii cu risc de explozie.

**Vă rugăm, respectați indicațiile pentru transportul și manipularea substanțelor periculoase în medii cu risc de explozie.**



### Pentru a evita daunele la DTCO 1381 luați în considerație următoarele indicații!

- DTCO 1381 este instalat și sigilat numai de persoane autorizate.  
**Vă rog nu întreprindeți intervenții la aparatură și cabluri.**
- Nu introduceți alte cartele, de exemplu cărți de credit, catele imprimate în relief sau cartele metalice, etc. în fanta cartelei. Avariați fanta cartelei a DTCO 1381!

- Utilizați numai role de hârtie aprobate pentru tipul respectiv și recomandate de producător (hârtie pentru imprimat originală VDO). Atenție la semnul de acreditare.  
➔ *Vezi detalii "Rolă de hârtie" la pagina 86.*
- Nu activați tastele cu obiecte ascuțite sau tăioase, de exemplu pixuri, etc.
- Curățați aparatul cu o lavetă ușor umezită sau cu o lavetă pentru curățare cu microfibre. (Se pot obține de la centrul dvs autorizat de service & distribuție.)  
➔ *Vezi "Întreținere și asistență" la pagina 85.*



**Plombările și sigilările DTCO 1381 rel 2.2 nu trebuie deteriorate. În caz contrar, DTCO 1381 se va afla într-o stare care nu mai este conformă cu aprobările, iar datele nu mai prezintă încredere.**

## ■ Dispoziții legale



Cine operează schimbări la tahografe sau la alimentarea cu semnal care influențează înregistrarea și memoria tahografului, în special cu intenția de a induce în eroare, se supune sancțiunilor prevăzute de lege, respectiv de regulament.

Falsificarea, suprimarea sau distrugerea înregistrărilor tahografului, cartelelor tahografice și documentelor tipărite este interzisă.

### Suport legal

Utilizarea tahografelor este reglementată în prezent de versiunea în vigoare a regulamentului CE nr. 3821/85 în acord cu regulamentul CE nr. 561/2006 (CE) și cu legile naționale relevante. Ea atrage după sine o serie de îndatoriri și răspunderi pentru conducătorul și pentru proprietarul vehiculului (pentru întreprinzător). Următoarea enumerare nu are pretenția de a fi completă sau valabilă legal!

### ▶ Îndatoririle conducătorului auto

- Conducătorul auto trebuie să respecte regulamentul de utilizare a cartelei și tahografului.
- Comportamentul în cazul funcționării eronate a tahografului:
  - Conducătorul auto trebuie să noteze pe o foaie separată sau pe spatele rolei de hârtie informații despre activitățile care nu mai sunt înregistrate, imprimate sau afișate corespunzător.
    - ➔ *Vezi "Activități înregistrate în scris" la pagina 38.*
  - Dacă vehiculul nu se întoarce într-o săptămână la sediul companiei, reparația tahografului va fi efectuată de un service autorizat pe traseu.
- În timpul exploatării mixte a tahografului (conducerea vehiculelor atât cu tahografe analogice cât și digitale), trebuie să aveți asupra dumneavoastră următoarele documente.
  - ➔ *Vezi "Schimb de conducător auto / vehicul la exploatare" la pagina 42.*

- În cazul pierderii, furtului, avarierii sau funcționării eronate a cartelei de conducător auto, acesta trebuie ca la începutul și sfârșitul cursei să genereze un imprimat din DTCO 1381 și să-și noteze pe el datele personale. Dacă este necesar se vor trece în scris și timpii de conducere, pauză și alte activități.
  - ➔ *Vezi "Activități înregistrate în scris" la pagina 38.*
- Cartela de conducător auto trebuie predată autorităților abilitate în caz de avariere sau funcții eronate, iar în cazul pierderii, aceasta trebuie anunțată în conformitate cu regulamentul. Cartela înlocuitoare trebuie solicitată în curs de șapte zile calendaristice.
- Este permisă continuarea călătoriei fără cartelă pe o perioadă de 15 zile calendaristice, dacă acest lucru este necesar pentru înapoierea vehiculului la întreprindere.



- Motivele exacte pentru reînnoirea, înlocuirea sau schimbarea cartelei conducătorului auto trebuie comunicate imediat autorității abilitate printr-o altă autoritate a statelor membre.
  - Conducătorul auto trebuie să ia cu sine în vehicul cartela de conducător auto după expirarea valabilității acesteia încă cel puțin 28 zile calendaristice. (Regulamentul pentru conducători auto în Germania).
- **Îndatoririle întreprinzătorului**
- Aveți grijă, ca la livrarea vehiculului, un service autorizat trebuie să introducă datele de calibrare, statul membru autorizat și numărul de înmatriculare.
  - La introducerea cartelei întreprinderii vi se cere eventual introducerea statului membru și a numărului de înmatriculare a autovehiculului în DTCO 1381.  
► *Vezi detalii "Introducerea numărului de înmatriculare" la pagina 26.*
  - Blocați întreprinderea în DTCO 1381 la începutul și sfârșitul intrării în exploatare.  
► *Vezi detalii "Introducerea cartelei de întreprindere" la pagina 25.*
  - Asigurați-vă că există suficiente role de hârtie admise în vehicul.
  - Supravegheați funcționarea impecabilă a tahografului. Respectați intervalele de verificare ale tahografului conform reglementărilor. (Verificarea periodică cel puțin doi ani.)
  - Descărcați regulat datele din memoria DTCO 1381 și de pe cartelele conducătorilor auto și salvați-le conform prevederilor legale.
  - Realizați reparațiile și calibrările numai în ateliere abilitate.  
► *Vezi detalii "Obligația verificării pt tahografe" la pagina 85.*
  - Supravegheați utilizarea regulamentară a tahografului de către șoferi. Verificați timpii de lucru și de repaus la intervale regulate și indicați eventualele abateri.
- **Manipularea imprimărilor**
- Aveți grijă ca imprimările să nu fie deteriorate (nelizibile) din cauza luminii, expunerii la soare, umidității sau frigului.
  - Imprimările trebuie păstrate de către proprietarul vehiculului/antreprenor cel puțin un an.

1

## ■ Manipularea cartei tahografice

Deținerea unei cartele tahografice autorizează utilizarea DTCO 1381. Domeniile de activitate și drepturile de utilizare sunt descrise în lege.

➔ *Vezi "Cartelele tahografice" la pagina 81.*



Cartela de conducător auto este nominală. Cu ea se identifică șoferul în raport cu DTCO 1381.

**Cartela conducătorului auto nu este transmisibilă!**



Cartela a întreprinderii este destinată proprietarului vehiculului cu tahograf digital și nu poate fi transmisibilă.

**Cartela întreprinderii nu servește condusului!**



Manipulați cu atenție cartela tahografului și respectați de asemenea indicațiile centrelor de distribuție a cartelelor tahografului pentru a evita pierderea datelor.

- Nu îndoiiți, nu încovoiați și nu utilizați cartela tahografică în alte scopuri.
- Nu utilizați cartele tahografice deteriorate.
- Păstrați suprafețele de contact curate, uscate, neunse cu ulei sau grăsime (păstrați-le întotdeauna în folia protectoare).
- Protejați-le de expunerea directă la soare (nu le lăsați să stea pe tabloul de bord).
- Nu le țineți în apropierea unui câmp electromagnetic puternic.
- Nu utilizați cartela în afara perioadei de valabilitate, solicitați din timp o nouă cartelă tahografică, înainte de expirare.

## ► Curățarea cartei tahograf

Curățați contactele murdărite ale cartei tahografului cu o lavetă ușor umezită sau cu o lavetă pentru curățare cu microfibre. (Se pot obține de la centrul dvs autorizat de service & distribuție.)



Nu folosiți pentru curățarea contactelor unei cartele tahografice solvenți cum ar fi diluanți sau benzină.

## **Introducere**

**Elemente de afișaj și comandă**

**Primii pași în exploatare**

**Variante de afișaj**

Service only!

## ■ Elemente de afișaj și comandă

2

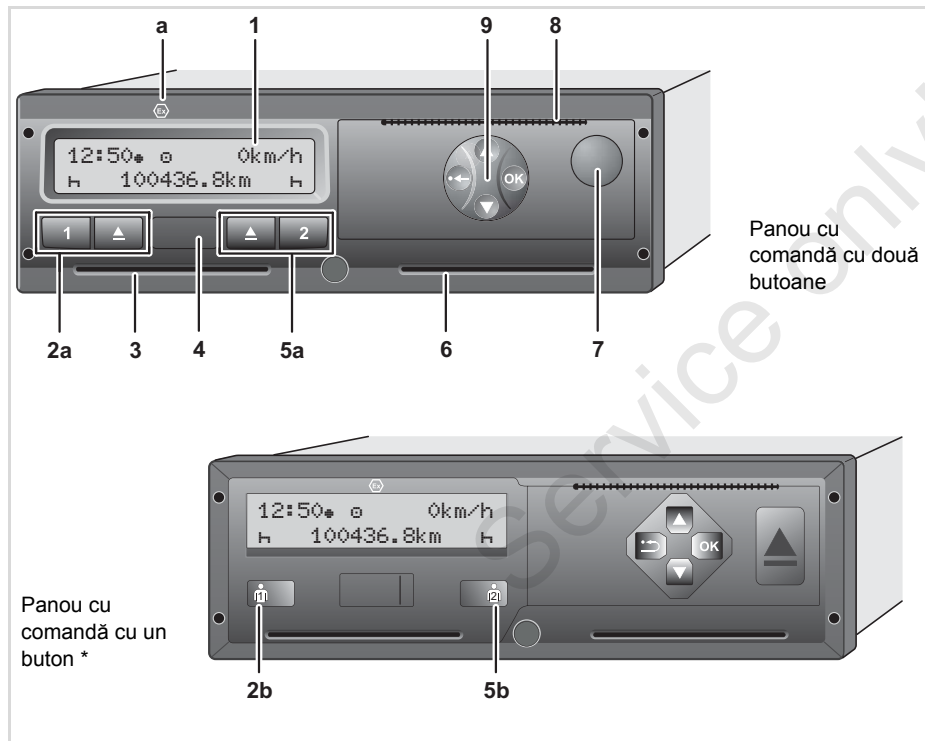

- (1) Display
- (2a) Tastatură conducătorul auto-1
- (2b) Tastă combinată conducătorul auto-1
- (3) Slotul cartei-1
- (4) Download Interfață
- (5a) Tastatură conducătorul auto-2
- (5b) Tastă combinată conducătorul auto-2
- (6) Slotul cartei-2
- (7) Tastă de deblocare caseta imprimantei
- (8) Marginea de rupere
- (9) Taste meniu
- (a) Simbol "Ⓜ" pentru varianta ADR \*  
(ADR = Acordul European cu privire la transportul de mărfuri periculoase rutiere.)

DTCO 1381 poate fi comandat de la distanță, cu accesoriile corespunzătoare. Modificarea datelor relevante din punct de vedere al legislației (extragere cartelă, schimb de activități etc.) necesită însă o confirmare finală din partea conducătorului auto direct la tahograf.

## ► Descriere pe scurt

### Display (1)

În funcție de regimul de lucru al vehicului apar diverse afișaje sau pot fi afișate date.

➔ *Vezi "Indicații după pornit/oprit contact" la pagina 18.*

### Tastatură conducătorul auto-1 (2a)

 Tasta de activități pentru conducătorul auto-1  
➔ *Vezi detalii "Setare activități" la pagina 37.*

 Tasta de retragere slotul cartelei-1

### Tastă combinată conducătorul auto-1 (2b)

 Tasta de activități și tasta de extragere pentru conducătorul auto-1

**Se apasă scurt tasta:** Se schimbă activitatea

➔ *Vezi detalii "Setare activități" la pagina 37.*

### Se ține apăsată tasta

**(min. 2 sec.):** Se extrage cartela introdusă.

### Slotul cartelei-1 (3)

Conducătorul auto-1, care conduce vehiculul momentan introduce cartela sa în slotul cartelei-1.

➔ *Vezi detalii "Introducere cartelă (cartele) conducător auto" de la pagina 30.*

### Download Interfață (4)

Sub capac găsiți interfața de download. Drepturile de acces la această interfață sunt reglementate în funcție de cartela introdusă în tahograf.

➔ *Vezi detalii "Dreptul de accesare al cartelei tahografice" la pagina 82.*

### Tastatură conducătorul auto-2 (5a)

 Tasta de activități pentru conducătorul auto-2

 Tasta de retragere slotul cartelei-2

### Tastă combinată conducătorul auto-2 (5b)

 Tasta de activități și tasta de extragere pentru conducătorul auto-2:

**Se apasă scurt tasta:** Se schimbă activitatea

➔ *Vezi detalii "Setare activități" la pagina 37.*

### Se ține apăsată tasta

**(min. 2 sec.):** Se extrage cartela introdusă.

### Slotul cartelei-2 (6)

Conducătorul auto-2, care nu conduce vehiculul momentan introduce cartela sa în slotul cartelei-2 (exploatare în echipă).

### Tasta de deblocare (7)

Cu această tastă deblocați sertarul imprimantei, de exemplu pentru introducerea unei role de hârtie.

### Marginea de rupere (8)

Prin marginea pentru rupere puteți separa de rola de hârtie, partea care a fost imprimată de printerul integrat.

### Taste meniu (9)

Pentru introducerea, afișarea sau tipărirea datelor utilizați următoarele taste:

- ▲/▼ Selectarea funcției dorite sau alegerea din pagini. (Prin apăsarea și ținerea apăsată a tastei auto-repeat-function este posibil).
- OK Confirmați sau notați funcția / alegerea făcută.
- OK Prin apăsări succesive veți ajunge la ultimul câmp de introducere a datelor sau de selectare a funcției dorite.
- ← Înapoi la ultimul câmp de editare, anularea precizării țării sau ieșirea pas cu pas din funcțiile meniului.

👉 În continuare, în măsura în care nu prezintă o relevanță directă pentru utilizare, în reprezentările grafice se va folosi panoul cu comandă cu două butoane.

### Varianta ADR \* (a)



La încărcarea și descărcarea substanțelor periculoase

- clapeta de acoperire a interfeței de descărcare de la DTCO 1381 trebuie să fie închisă.
- nu este permisă apăsarea tastelor tahografului
- nu este permisă introducerea unei cartele de service, de control sau de întreprindere.



Funcțiile individuale, ca introducerea sau retragerea cartelelor tahografice, imprimarea sau afișarea datelor sunt posibile numai cu pornirea contactului!

### Plăcuța cu caracteristici tehnice

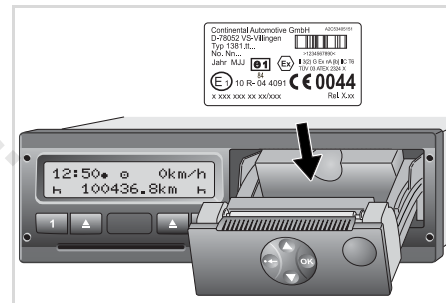

Plăcuța cu caracteristici tehnice

După deschiderea sertarului imprimantei, se poate vedea plăcuța cu caracteristici tehnice cu următoarele informații: Numele și adresa producătorului, varianta aparatului, numărul seriei, anul de fabricație, semnul de verificare și admitere și durata de funcționare.

După o upgradare a software-ului, versiunile de hardware și software trebuie indicate pe o etichetă aplicată pe sertarul imprimantei.



## ■ Primii pași în exploatare

### ► Pentru întreprindere

1. Înregistrați întreprinderea la DTCO 1381. Introduceți cartela întreprinderii într-unul din sloturile pentru cartele.
  - ➔ *Vezi detalii "Introducerea cartelei de întreprindere" la pagina 25.*

 Cartela întreprinderii nu servește condusului vehiculului!

2. Retrageți cartela întreprinderii din slot după înscriere sau după descărcarea datelor.
  - ➔ *Vezi detalii "Retragerea cartelei de întreprindere" la pagina 28.*

### ► Pentru conducătorul auto

1. Introduceți cartela dumneavoastră de conducător auto în slotul pentru cartele la începutul turei (începutul zilei lucrătoare).
  - ➔ *Vezi detalii "Introducerea cartelei (cartele) conducător auto" de la pagina 30.*
2. Prin "introducerea manuală" a datelor puteți să completați activitățile pe cartela conducătorului auto
  - ➔ *Vezi detalii "Introduceri manuale" de la pagina 30.*
3. Setează activitatea, pe care doriți să o desfășurați în prezent cu tasta pentru activități.
  - ➔ *Vezi detalii "Setare activități" la pagina 37.*
4. Setează ora la ora locală.
  - ➔ *Vezi detalii "Setare timpul local" la pagina 63.*

DTCO 1381 este pregătit!

5. **Important!** Setează neapărat activitatea pe "h" în cazul pauzei sau a timpului de odihnă.

6. Eventualele deranjamente ale aparatului sau ale componentelor sistemului apar pe display. Notați atenționarea.
  - ➔ *Vezi detalii "Apare un anunț" de la pagina 68.*
7. La sfârșitul turei (sfârșitul zilei lucrătoare) sau la schimbarea vehiculului retrageți cartela dumneavoastră din slot.
  - ➔ *Vezi detalii "Descărcarea datelor de pe cartela conducătorului auto" de la pagina 39.*
8. Puteți afișa sau imprima activitățile zilelor anterioare, evenimentele, etc prin intermediul funcțiilor meniului.
  - ➔ *Vezi detalii "Apelarea funcțiilor meniului" de la pagina 50.*



Aceste instrucțiuni de operare nu conțin toate cerințele legale valabile în toate țările. Dacă este necesar acestea se vor alinia la legile țărilor deasemenea.

## ■ Variante de afișaj

### În general

Afișajele constau din pictograme și text, pentru care se poate seta limba automat după cum urmează:

- Limba afișată este determinată de cartela conducătorului auto, care este introdusă acum sau care a fost ultima dată introdusă în slotul cartelei-1, respectiv în DTCO 1381.
- Sau cartela de tahograf cu valență mai mare, de exemplu cartela întreprinderii, cartela de control.

### Alegeți limba

Alternativ, la setarea automată a limbii prin cartela tahografică, puteți seta individual o limbă preferată.

➔ *Vezi detalii "Setare limbă" la pagina 51.*

### ► Modul Stand-by

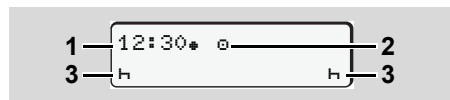

Afișare Modul Stand-by

În regimul de funcționare Funcționare "0", după cca 5 minute (de la release 2.2 după cca 1 minut) DTCO 1381 comută în regimul stand-by în următoarele condiții:

- Contactul este oprit,
- și nu există niciun anunț.

Lângă oră (1) și modul de operare (2) apar activitățile setate (3). În următoarele 3 minute (valoare specifică clientului) se stinge display-ul.

Modul Stand-by este revocat:

- când porniți contactul,
- Apăsăți o tastă oarecare,
- sau când DTCO 1381 semnalează un eveniment sau un deranjament.

### ► VDO GeoLoc \*

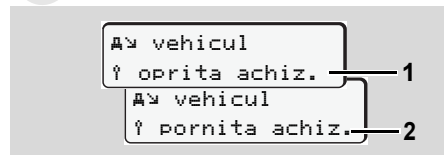

VDO GeoLoc

Aveți posibilitatea de a activa (2) înregistrarea datelor de poziției și datelor vehiculului sau de a o dezactiva (1).

### ► Indicații după pornit/oprit contact

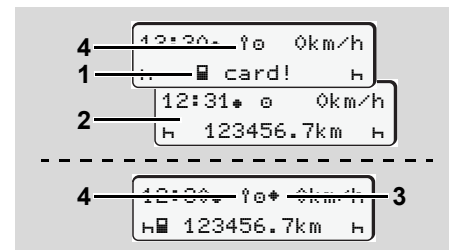

Indicații după pornit/oprit contact

**Pornit contact:** Dacă nu introduceți nicio cartelă tahografică în slotul pentru cartelă-1, apare o indicație (1) pentru cca 20 de secunde, după care apare afișajul standard (2).

Începând cu DTCO rel. 2.2, după introducerea cartelei conducătorului auto și completarea manuală a datelor, simbolul (4) clipește timp de cca 5 secunde. Acest lucru înseamnă că sistemul de înregistrare este pornit.



**Oprit contact:** Simbolul (3) înseamnă că funcția IMS este disponibilă.  
(IMS = Independent Motion Signal)  
Simbolul (4) semnifică activarea funcției VDO GeoLoc.

### ► Afișaj(e) standard

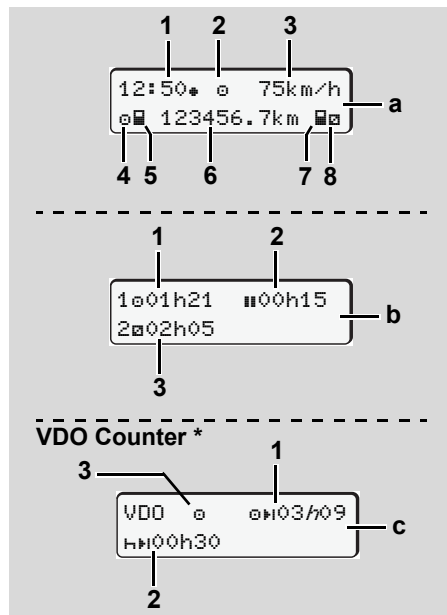

Afișaje standard în timpul cursei

Atât timp cât vehiculul merge și nu este afișat niciun anunț, apare afișajul standard setat anterior.

Prin apăsarea unei taste oarecare din meniu puteți să schimbați între (a), (b) sau (c) în afișajul standard.

### Afișaj standard (a):

- (1) Oră  
cu simbol "\*" = Ora locală  
fără simbol "\*" = Ora UTC
- (2) Simbolul tipului de funcționare  
"Funcționare"
- (3) Viteza
- (4) Activitate conducător auto-1
- (5) Simbolul cartelei conducător auto-1
- (6) Kilometrajul total
- (7) Simbolul cartelei conducător auto-2
- (8) Activitate conducător auto-2

### Afișaj standard (b):

- (1) Timp de condus "0" conducător auto 1 de la întreruperea validă a timpului de pauză.
- (2) Timp valid de pauză "H" în întreruperi parțiale de cel puțin 15 minute și următoarele 30 minute, conform Regulamentului (CE) nr. 561/2006.

- (3) Timpul pentru conducătorul auto-2: Timpul de disponibilitate "H" pentru activitatea actuală și durata activității.

☞ Dacă lipsește cartela șoferului, apar perioadele care sunt alocate uneia dintre sloturile "1" sau "2".

### Opțiune: VDO Counter \* (c)

- (1) Timp de condus rămas "0H" ("h" se aprinde intermitent = această parte a afișajului este activă actualmente).
- (2) Următorul timp de pauză valabil / perioada de odihnă zilnică sau săptămânală "HH".  
► *Vezi detalii "VDO Counter" la pagina 52.*
- (3) Începând cu DTCO rel. 2.2, se afișează activitatea setată.

### ► Afișarea datelor când vehiculul staționează

Când vehiculul staționează și cartela de conducător auto este introdusă în slot, puteți accesa și alte date de pe cartelă.  
► *Vezi "Apelarea funcțiilor meniului" la pagina 50.*

► **Afișarea informațiilor**

Indiferent de afișajul care apare pe moment sau dacă vehiculul staționează sau merge, informațiile au prioritate în afișare.

➔ *Vezi "Apare un anunț" la pagina 68.*

► **Producător**

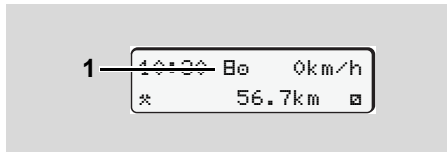

Afișare stadiu de execuție

Dacă DTCO 1381 nu este încă activat ca aparat de control, apare "Producător", cu simbolul "E" (1) DTCO 1381 nu acceptă alte cartele tahografice în afară de cartela service!



**Vă rog, dispuneți imediat controlul aparatului DTCO 1381 conform regulamentului într-un atelier de specialitate abilitat.**

► **Out-of-scope (în afara zonei de aplicare a reglementărilor)**

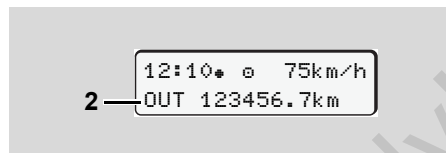

Afișaj standard (a): Out-of-scope

Vehiculul rulează în afara zonei de aplicarea a reglementărilor, simbol "OUT" (2).

Puteți să setați această funcție prin meniu.

➔ *Vezi "Out introducere început / sfârșit" la pagina 63.*

Următoarele curse pot exista exclusiv în afara domeniului de valabilitate:

- Curse pe străzi care nu sunt publice.
- Curse în afara țărilor UE.
- Curse, pentru care greutatea totală a vehiculului nu necesită o utilizare a DTCO 1381 conform regulamentului.

Prin apăsarea unei taste oarecare din meniu puteți comuta la afișajul standard (b) sau (c) \*,

➔ *vezi pagina 19.*

► **Traversare în feribot sau tren**

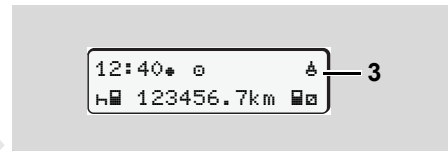

Afișaj standard (a): traversare în feribot sau tren

Vehiculul se află pe un feribot sau într-un tren, simbol "E" (3).

Puteți să setați această funcție prin meniu.

➔ *Vezi "Introducere început feribot / tren" la pagina 63.*



Țineți cont că aceasta funcție trebuie setată înainte de începerea activității și de începerea transportului vehiculului.

Prin apăsarea unei taste oarecare din meniu puteți comuta la afișajul standard (b) sau (c) \*,

➔ *vezi pagina 19.*

### ► Comportament la sub- / supratensiune

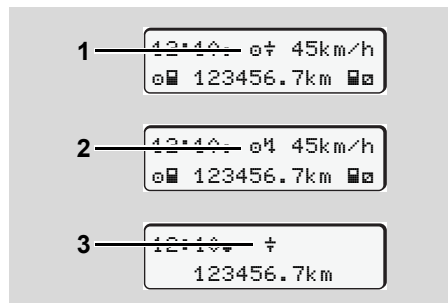

Afișaj standard (a): Perturbări în aprovizionarea cu energie electrică

O tensiune de alimentare actualmente prea mică sau prea mare a DTCO 1381 apare pe afișajul standard (a), după cum urmează:

**Cazul 1:** "⚡" (1) Subtensiune sau ...

**Cazul 2:** "⚡+" (2) Supratensiune

DTCO 1381 memorează la fel activitățile. Funcțiile de printare sau afișare de date ca și introducerea sau retragerea unei cartele tahografice nu sunt posibile!

### Cazul 3: "⚡" (3)

Acest caz corespunde unei întreruperi în alimentarea cu energie electrică. Apare automat afișajul standard (a). DTCO 1381 nu-și poate îndeplini funcția de aparat de control! Activitățile conducătorului auto nu se înregistrează.

### ► Întrerupere curent

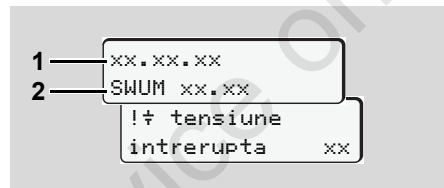

Afișarea informației "Întreruperea alimentării cu energie electrică"

În momentul în care apare din nou tensiunea, pe ecran vor fi afișate pentru cca. 5 secunde versiunea software-ului de funcționare (1) și versiunea software-ului modulului de upgradare (2).

În continuare, DTCO 1381 anunță "tensiune întrerupta".



Dacă în cazul tensiunii corecte la bord apare permanent simbolul "⚡" pe afișaj, mergeți, vă rog la un atelier de specialitate calificat! În cazul unei defecțiuni la DTCO 1381 sunteți obligați să menționați activitățile în scris. ➔ *Vezi "Activități înregistrate în scris" la pagina 38.*

Service only!

## **Regim de lucru "întreprinderi"**

**Funcțiile cartelei întreprinderii**

**Introducerea cartelei de întreprindere**

**Pregătirea descărcării datelor**

**Retragerea cartelei de întreprindere**

Service Only

## ■ Funcțiile cartelei întreprinderii



Întreprinderea controlează utilizarea regulamentară a cartelei(cartelelor) de întreprindere.

Luați în considerație prevederile legale valabile pentru țara dumneavoastră!

3

Cartela de întreprindere identifică o întreprindere și înregistrează întreprinderea în DTCO 1381 la prima introducere. Prin aceasta se asigură dreptul de acces la datele atribuite întreprinderii.

Cartela întreprinderii introdusă vă autorizează accesul la următoarele funcții:

- Conectarea și deconectarea întreprinderii de la / la acest DTCO 1381, de exemplu la vânzarea vehiculului, la expirarea contractului de închiriere a vehiculului, etc.
- Introduceți eventual (o singură dată) statul membru și numărul de înmatriculare a autovehiculului.

- Accesul la datele din memorie și în special la datele care sunt atribuite numai acestei întreprinderii.
- Accesul la datele unei cartele de conducător auto introduse.
- Afișarea, imprimarea sau descărcarea datelor prin interfața de download.



Cartela de întreprindere este concepută exclusiv pentru managementul datelor întreprinderii și nu servește condusului vehiculului! Dacă mergeți cu cartela întreprinderii, apare un mesaj.

În anumite state membre există obligația de a descărca datele regulat. În următoarele cazuri este recomandat să descărcați datele din memorie:

- Vânzarea vehiculului,
- Încetarea activității vehiculului,
- Schimbarea DTCO 1381 în cazul defecțiunii.

## ► Funcțiile meniului în regimul de lucru "întreprindere"

Navigarea în domeniul funcțiilor meniului are loc în principiu întotdeauna după aceeași sistematică.

➡ *Vezi "Apelarea funcțiilor meniului" la pagina 50.*

Dacă de exemplu, cartela întreprinderii se află în slotul cartelei-2, rămân blocate toate meniurile principale, care sunt atribuite fantei cartelei-2.

➡ *Vezi "Acces blocat la meniul" la pagina 58.*

În acest caz puteți să afișați, să tipăriți sau să descărcați doar datele unei cartele introduse în slotul cartelei-1.

➡ *Vezi "Meniu principal imprimare conducătorul auto-1 / conducătorul auto-2" la pagina 59.*



## ■ Introducerea cartei de întreprindere

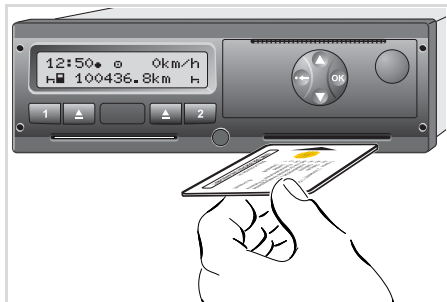

Introducerea cartei de întreprindere

1. Porniți contactul (necesar numai pentru varianta ADR \*).
2. Introduceți cartela întreprinderii dumneavoastră cu contactele cipului în sus și cu săgeata orientată înainte – într-un slot oarecare pentru cartele.

☞ Cartela întreprinderii determină limba afișajului. Alternativ puteți să setați individual o limbă preferată.  
 ➔ *Vezi "Setare limbă" la pagina 51.*

Pas / Afișare meniu	Explicație /semnificație
<b>3.</b> 	Mesaj de întâmpinare: Pentru cca 3 secunde apar timpul local setat "12:50" și ora universală coordonată-UTC "10:50UTC" (Decalaj de timp = 2 de ore).
<b>4.</b> 	Apare numele întreprinderii. O bară de progres arată citirea cartei întreprinderii. DTCO 1381 solicită eventual introducerea numărului de înmatriculare. <ul style="list-style-type: none"> <li>• "da" selectați și cu tasta <b>OK</b> confirmați,              ➔ <i>vezi pagina 26.</i></li> </ul>
<b>5.</b> 	La prima introducere a cartei întreprinderii urmează automat înregistrarea întreprinderii la DTCO 1381. Funcția de blocare a întreprinderii este activată. Prin aceasta se asigură protecția datelor specifice întreprinderii!
<b>6.</b> 	După terminarea citirii apare afișaj standard. DTCO 1381 se află în regimul de lucru "întreprindere", simbol "1" (1).

## ► Introducerea numărului de înmatriculare

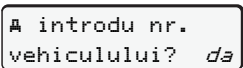
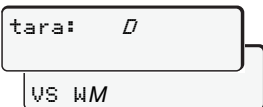
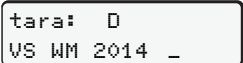
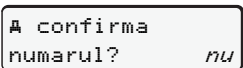
Pas / Afișare meniu	Explicație /semnificație
1. 	Dacă apare întrebarea alăturată, <ul style="list-style-type: none"> <li>• selectați "da" și confirmați.</li> </ul>
2. 	<ul style="list-style-type: none"> <li>• Alegeți țara și confirmați.</li> </ul> Primul loc de introducere "-" se aprinde intermitent. <ul style="list-style-type: none"> <li>• Selectați și confirmați caracterul dorit.</li> <li>• Repetați procedura, maxim 13 poziții.</li> </ul>
3. 	<ul style="list-style-type: none"> <li>• Pentru mai puține caractere apăsați tasta <b>OK</b>.</li> <li>• Confirmați introducerea de date încă o dată cu tasta <b>OK</b>.</li> </ul>
4. Se execută automat o tipărire de verificare.	
5. 	<ul style="list-style-type: none"> <li>• <b>Verificați introducerea de date efectuată!</b></li> <li>• "Selectați "da" și confirmați.</li> </ul> Dacă numărul de înmatriculare este greșit, selectați și confirmați "nu". Apare pasul 1, repetați introducerea de date.

**Observație:** Numărul de înmatriculare se introduce o singură dată. Introduceți în DTCO 1381, numărul de înmatriculare exact așa cum este înscris pe vehicul. Orice modificare ulterioară este posibilă numai prin intermediul unei cartele de atelier, în cadrul unui service de specialitate autorizat.

**Intrare date:**

Selectați funcția dorită cu tastele **▲** sau **▼** și confirmați alegerea cu tasta **OK**.

**Corectarea datelor introduse:**

Navigați cu tasta **◀** pas cu pas înapoi la poziția anterioară și repetați introducerea (introducerile) de date.

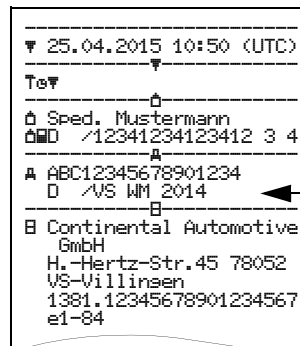
**Imprimare: Date tehnice**

```

▼ 25.04.2015 10:50 (UTC)
Ts▼
-----
ô Sped. Mustermann
ôMD /12341234123412 3 4
-----
A ABC12345678901234
D /VS WM 2014
-----
B Continental Automotive
  GmbH
  H.-Hertz-Str.45 78052
  VS-Villinsen
  1381.12345678901234567
  e1-84
  
```



## ■ Pregătirea descărcării datelor



### Pericol de explozie

Vă rugăm, respectați indicațiile pentru transportul și manipularea substanțelor periculoase în medii cu risc de explozie.

### La încărcarea și descărcarea substanțelor periculoase ...

- trebuie închis capacul de protecție (1)
- și nu este permisă descărcarea datelor.

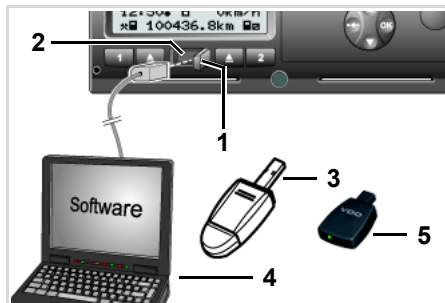

Interfață descărcare

1. Rabatați spre dreapta capacul (1).
2. Conectați laptopul (4) la interfața pentru descărcare (2).
3. Porniți softul de citire date.
4. Sau introduceți cheia de descărcare (3) în interfața pentru descărcare.



Comunicarea între DTCO 1381 și un dispozitiv cu funcție Bluetooth este posibilă cu ajutorul unui SmartLink (5).

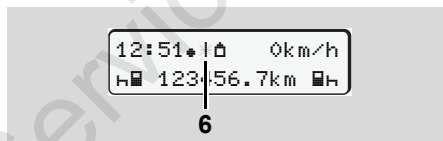

Afișaj standard (a): Identificare transmisia datelor în progres

În timpul transmisiei datelor apare simbolul (6).



În nici un caz nu întrerupeți conexiunea cu interfața pentru descărcare. La varianta ADR \* lăsați contactul pornit.

5. După descărcarea datelor închideți neapărat din nou capacul de protecție (1).

### Identificarea datelor

Înainte de descărcarea datelor din DTCO 1381 datele copiate au atasate semnătură digitală (identificare). Pe baza acestei semnături datele pot fi atribuite aparatului DTCO 1381 și se verifică exactitatea și veridicitatea datelor.

### Descărcarea datelor de la distanță \* (Remote)

Cu un sistem de management al parcurilor de mașini puteți descărca datele de la distanță, după autentificarea cu succes a cartei întreprinderii.



Vă rog luați informații detaliate despre software din documentația corespunzătoare!

## ■ Retragerea cartei de întreprindere

 Puteți scoate cartela întreprinderii din fantă numai când vehiculul staționează!

3

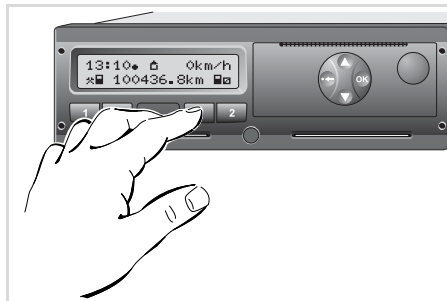

solicitarea cartei întreprinderii

1. Porniți contactul (necesar numai pentru varianta ADR \*).
2. Solicitați pentru extargere cartela din slotul 1 sau slotul 2; ➔ *vezi pagina 14*.

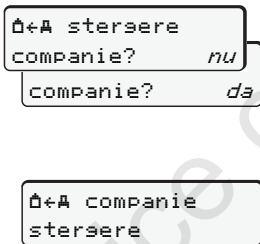
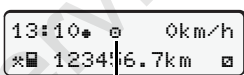
Pas / Afișare meniu	Explicație /semnificație
<b>3.</b> 	Apare numele întreprinderii. Bara de progres indică transmiterea datelor de la DTCCO 1381 pe cartela întreprinderii.
<b>4.</b> 	<b>Întreprinderea nu a ieșit din cont</b> <ul style="list-style-type: none"> <li>• Selectați "nu" cu tastele ▲ / ▼ și confirmați cu tasta <b>OK</b>.</li> </ul> <b>Leșire din cont întreprindere</b> <ul style="list-style-type: none"> <li>• Selectați "da" și cu tasta <b>OK</b> confirmați.</li> </ul> Funcția de blocare a întreprinderii este dezactivată. Datele stocate ale întreprinderii dumneavoastră rămân blocate pentru alte întreprinderi!
<b>5.</b>  <p style="text-align: center;">1</p>	Cartela întreprinderii se eliberează, apare afișajul standard. Eventual, înainte poate apărea o indicație că are loc verificarea periodică sau că a expirat valabilitatea cartei întreprinderii, ➔ <i>vezi pagina 78</i> . DTCCO 1381 se află din nou în regim de lucru "Exploatare", simbol "Ⓢ" (1).

 **Atenție:** Operația de retragere din slotul cartei-2 se blochează dacă deschideți sertarul imprimantei! O instrucțiune de deservire vă indică acest lucru.

## **Regimul de lucru "exploatare"**

**Introduceți cartela(cartecele) de conducător auto**

**Setare activități**

**Descărcarea datelor de pe cartela conducătorului auto**

**Retrageți cartela(cartecele) de conducător auto**

**Schimb de conducător auto / vehicul la exploatare**

Service Only

## ■ Introducere cartelă (cartele) conducător auto

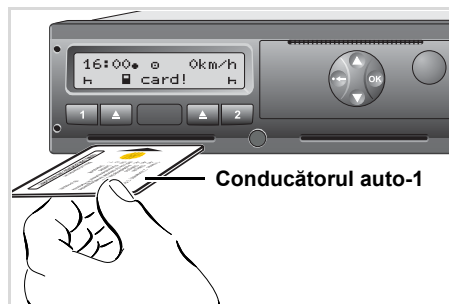

Instrucțiune control după pornire contact: În slotul cartelei-1 lipsește cartela de conducător auto.



**Conform procedurii de abordare corecte, în acord cu regulamentul și în interesul siguranței în circulație, vă rugăm introduceți cartela(cartelele) de conducător auto numai când vehiculul staționează!**

Introducerea cartelei de conducător auto este posibilă și în timpul cursei, dar această acțiune este raportată ca eveniment și este salvată!

➔ *Vezi "Sumarul evenimentelor" la pagina 70.*

1. Porniți contactul (necesar numai pentru varianta-ADR \*).
2. **Conducătorul auto-1** care conduce vehiculul introduce cartela sa de conducător auto cu contactele cipului în sus și cu săgeata orientată înainte în slotul cartelei-1.
3. Următorul ciclu are loc conform meniului, ➔ *vezi pagina 31.*
4. Imediat ce este citită cartela conducătorului auto-1, **conducătorul auto-2** introduce cartela sa în slotul cartelei-2.

### Observație

Citirea meniului se face în limba consemnată pe cartela de conducător auto. Alternativ puteți să setați individual o limbă preferată. Funcțiile de meniu pentru afișaj și imprimarea datelor conducătorului auto sunt posibile numai dacă este introdusă o cartelă corespunzătoare. De exemplu, punctul din meniu "Imprimare sofer 2" se afișează dacă în fanta pentru

cartele 2 este introdusă o cartelă de conducător auto.

➔ *Vezi "Structura meniului" la pagina 56.*

### ► Introduceri manuale



Conform regulamentului, activitățile care nu pot fi înregistrate pe cartela de conducător auto trebuie completate ulterior prin "introducere manuală". (Detalii cu privire la activități, ➔ *vezi pagina 37.*)

Retragere (15.04.2015) Introducere (18.04.2015)

16:31 Ora locală

07:35 Ora locală

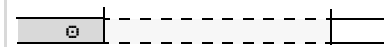

Perioadă de timp necunoscută

Exemplu pentru perioadă de timp necunoscută

După fiecare introducere a cartelei în slot sunt posibile următoarele introduceri de date:

- Adăugare activitate timp de odihnă "H"; Exemplu 1, ➔ *vezi pagina 34.*



- Continuare tură de lucru; exemplu 2, ➔ *vezi pagina 35.*
- Continuare, încheiere tură de lucru și/ sau trecerea în față a unor activități în cadrul unei ture de lucru; exemplu 3, ➔ *vezi pagina 36.*

### Procedură principală

- Selectați funcția, activitatea sau valoarea numerică dorită cu tastele ▲ / ▼ din câmpul de introducere.
- Confirmați alegerea cu tasta OK.

1. welcome  
07:35\* 05:35UTC

Mesaj de întâmpinare: Pentru cca 3 secunde apar timpul local setat "07:35\*" și ora universală coordonată-UTC "05:35UTC" (Decalaj de timp = 2 de ore).

2. 1 Maier  
--- ○

Apare numele de familie al conducătorului auto. O bară de progres arată citirea cartelei conducătorului auto.

3. Ultima extrasere  
15.04.15 16:31\*

Pentru cca. 4 secunde apar data și ora ultimei cartele extrase conform orei locale (simbol "\*").

4. 1M intrare  
adausati? nu  
adausati? da

- Dacă nu doriți să completați nicio activitate, selectați "nu"; mai departe vezi pasul 9.
- Cu "da" DTCO 1381 vă solicită introducerea manuală de date.

5. M 15.04.15 16:31  
H 18.04.15 07:35

"M" = Introducere manuală de date;  
"H" = Câmpul de introducere a activității se aprinde intermitent.

Apare perioada de timp dintre extragere (rândul 1) și procedura actuală de

introducere a cartelei (rândul 2) conform orei locale.

6. M 15.04.15 16:31  
16.04.15 07:35  
16.04.15 09:35

rândul 2 = bloc de introducere date

Puteți introduce succesiv variabilele posibile din punct de vedere logic (câmpuri de introducere cu aprindere intermitentă) în următoarea ordine:  
"Activitate – zi – lună – an – oră – minute".

Procedura se încheie la atingerea momentului introducerii cartelei.

Următoarea solicitare apare înainte de confirmarea datelor introduse manual.

7. \*| țara initial  
:E  
\*| resiuene init.  
E AN

- Alegeți țara și confirmați.
- Eventual alegeți regiunea și confirmați. ⇨

- Cu tasta  puteți șterge informația despre țară.

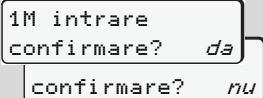
8. 

4

- Confirmați introducerea cu "da".
- Selectați "nu".  
 ➤ *Vezi "Posibilități de corectare" la pagina 32.*

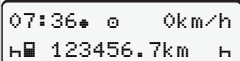
9. 

Apare afișajul standard (a). Simbolurile de cartelă apărute anterior au următoarea semnificație:

- " \_ " Cartela conducătorului auto se găsește în slotul cartelei.
- " ■ " Puteți să începeți cursa, datele relevante sunt memorate.



În timpul procesului de citire a cartelei conducătorului auto, pentru scurt timp nu este posibilă executarea funcțiilor autonome.

- Accesarea funcțiilor meniului
- Solicitarea cartelei tahografice

Dacă se apasă o tastă de meniu sau tasta de retragere, apare anunțul.

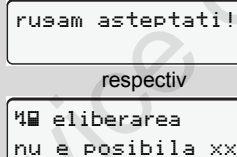

#### ► Posibilități de corectare

În blocul de introducere a datelor puteți selecta și corecta direct variabilele posibile cu tasta  (pas înapoi).

Dacă negați la întrebarea: "Confirmați introducerea de date M?", mai întâi apare pasul 4, iar apoi primul bloc complet de introducere a datelor (pasul 5).

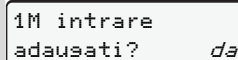
4. 

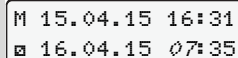
5. 

Acum puteți corecta succesiv variabilele posibile.



Prin apăsarea și menținerea apăsată a tastei  puteți sări la următorul câmp de introducere, respectiv la următorul bloc complet de introducere a datelor.



### ► Introducerea țării în cursul introducerii manuale a datelor

1.

- Selectați și confirmați în primul câmp de introducere "H" simbolul "#/#? tara final" (este posibil numai dacă timpul primei introduceri manuale a datelor nu corespunde cu timpul pentru introducerea țării de la ultima extragere a cartelei.)
- Alegeți țara și confirmați.

Sau:

2.

- Selectați și confirmați simbolul "#/#? tara initial".
- Alegeți țara și confirmați.

### Alegerea țărilor

Ultima țară introdusă apare prima. Cu tastele ▲ / ▼ apar în continuare ultimele patru țări introduse. Identificare: Două puncte înaintea simbolului țărilor "•B".

Următoarea alegere are loc în ordine alfabetică, începând cu litera "A":

- Cu tasta ▲ A, Z, Y, X, W, ... ș.a.m.d.;
- Cu tasta ▼ A, B, C, D, E, ... ș.a.m.d.

➔ *Vezi "Simbol țări" la pagina 91.*

☞ Prin apăsarea și ținerea apăsată a tastei ▲ / ▼ se accelerează alegerea (funcția auto-repeat).

### ► Respingerea procedurii de introducere de date

Dacă nu există nicio introducere de date la procedura de introducere date, după 30 de secunde apare următorul afișaj.

Dacă apăsați în următoarele 30 de secunde tasta OK, puteți continua introducerea datelor.

După expirarea acestui timp sau la începerea cursei se finalizează citirea cartelei conducătorului și apare afișajul standard (a).

**Release 2.1:** DTCO 1381 stochează datele deja confirmate cu tasta OK.

**Release 2.2:** Datele deja introduse sunt ignorate, pentru a se asigura că datele sunt confirmate. Acest lucru vizează introducerea de la distanță, dar și introducerea directă în DTCO 1381.

Anularea introducerii manuale prin solicitarea cartelei conducătorului auto.  
➔ *Vezi detalii "Solicitarea cartelei în cursul introducerii manuale a datelor" la pagina 40.*

## ► Adăugarea activității "Timp de odihnă"

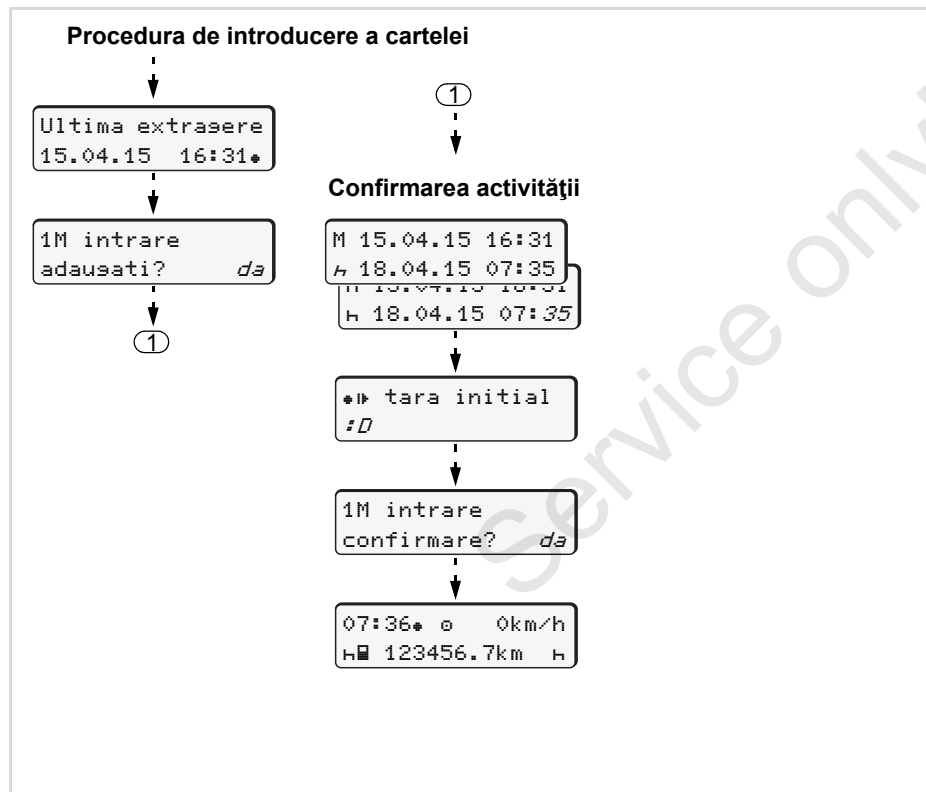

## Exemplu 1:

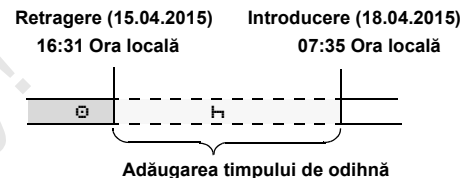

**Atenție:** Datele trebuie introduse conform orei locale.

1. Apăsați și mențineți apăsată tasta **OK**.
2. Salt automat la ultimul câmp de introducere (aprindere intermitentă minute).
3. Confirmați introducerea datelor cu tasta **OK**.
4. Urmați indicațiile din meniu.

## ► Continuare tură de lucru

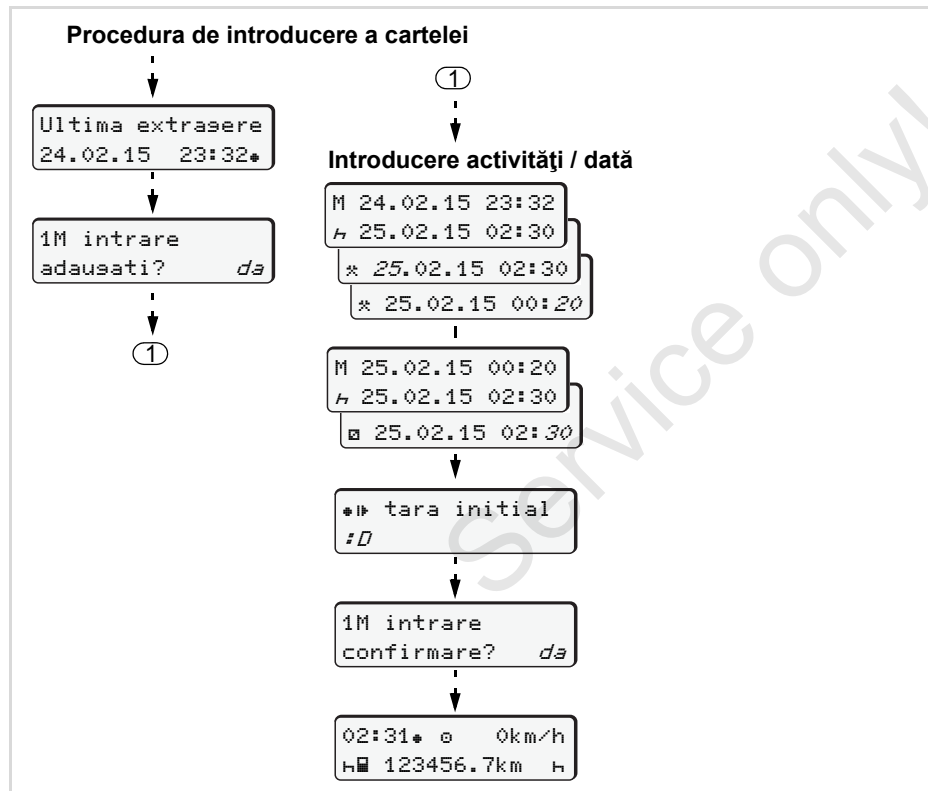

## Exemplu 2:

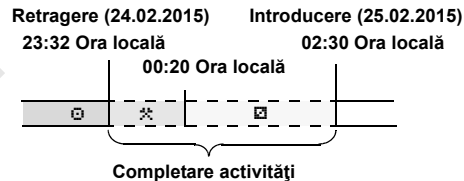

**Atenție:** Datele trebuie introduse conform orei locale.

1. Setăți și confirmați prima activitate "\*".
2. Setăți și confirmați ziua, setăți și confirmați orele, setăți și confirmați minutele.
3. Setăți și confirmați a doua activitate "▣".
4. Apăsați și mențineți apăsată tasta **OK**, minutele se aprind intermitent.
5. Confirmați introducerea datelor cu tasta **OK**.
6. Urmați indicațiile din meniu.

## ► Continuarea turei și trecerea înainte a activităților dintr-o tură

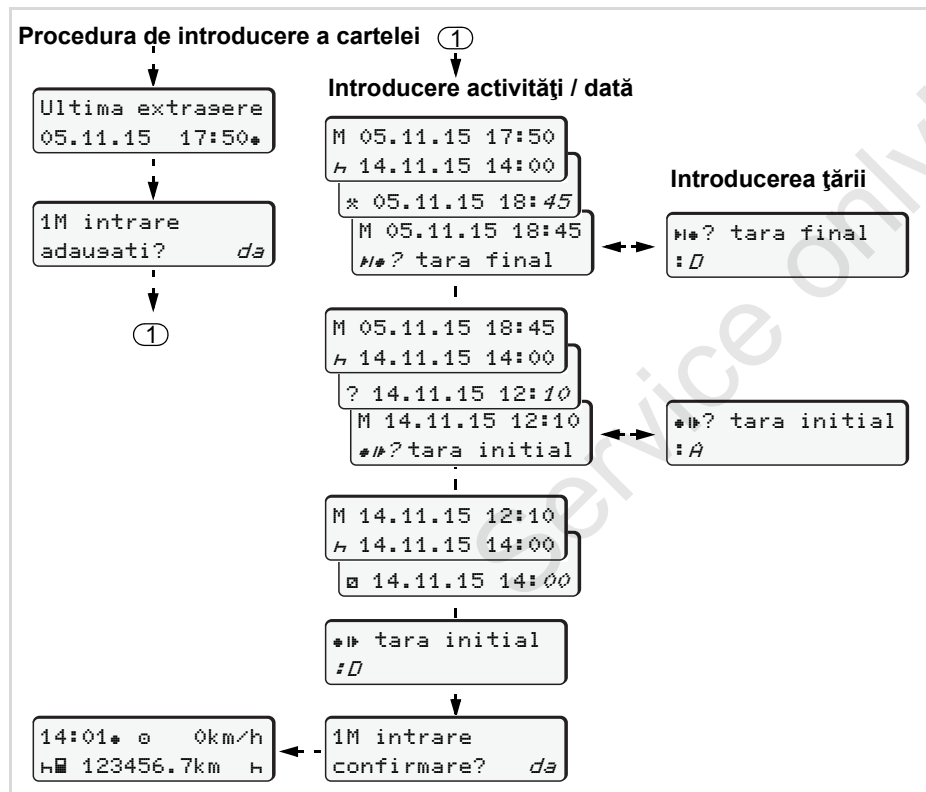

## Exemplul 3:

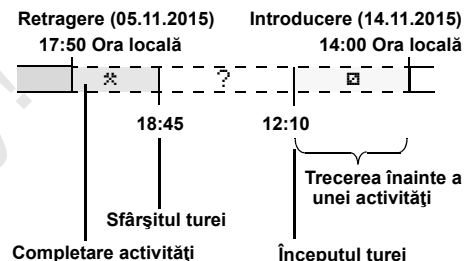

**Atenție:** Datele trebuie introduse conform orei locale.

1. Setati și confirmați prima activitate "\*" împreună cu data, ora.
2. Selectați și confirmați simbolul "H#? tara final".
3. Alegeți țara și confirmați.
4. Selectați și confirmați activitatea "?" = timp necunoscut împreună cu data și ora.
5. Repetați sistematic până la atingerea momentului introducerii cartelei.

## ■ Setare activități

- ⊗ = Timp de condus (automat la cursă)
- \* = Toți ceilalți timpi de lucru
- ☒ = Timpi la dispoziție (timpi de așteptare, timp rulare, timp cabina de somn în timpul cursei pt conducătorul auto-2)
- ⌂ = Pauze și timpi de odihnă

### ► Setare manuală

- 👉 Setarea activităților este posibilă numai când vehiculul staționează!

1. Acționați ca șofer tasta de activități pentru **șoferul 1**; ➡ *vezi pagina 14*. Apare afișajul standard (a).

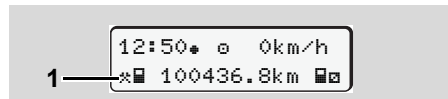

2. Apăsați tasta până de mai multe ori când apare pe display (1) activitatea dorită (⌂ ☒ \*). După cca. 5 sec. apare afișajul anterior.

3. Acționați ca însoțitor tasta de activități pentru **șoferul 2**; ➡ *vezi pagina 14*.

### ► Setare automată

DTCO 1381 comută automat pe următoarele activități:

la ...	Conduc. auto-1	Conduc. auto-2
<b>cursa</b>	⊗	☒
<b>oprire vehicul</b>	*	☒

⚠ La sfârșitul turei sau pentru pauză setați **obligatoriu** activitatea "⌂". Astfel este garantat un calcul sigur al VDO Counter \*.

### ► Setare automată după pornire/oprire contact \*

După pornirea/oprirea contactului, DTCO 1381 poate comuta pe o activitate definită; de exemplu "⌂".

Activitatea (1) și/sau (2) care se schimbă în funcție de pornirea sau oprirea automată a contactului apare pe afișajul standard (a) și se aprinde intermitent pentru cca 5 secunde. În continuare apare din nou afișajul anterior.

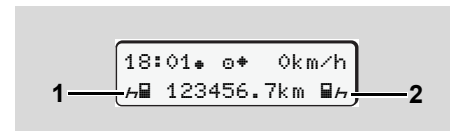

Aprinderea intermitentă a activității (activităților) pe afișajul standard (a)

- 👉 Funcție de necesități, modificați activitățile setate, corespunzător cu activitatea Dvs. Prezentă.

**Observație**

În funcție de dorința clientului, la un atelier service autorizat se poate programa activitatea care se va seta automat după pornirea/ oprirea contactului la DTCO 1381; ➔ *vezi pagina 114.*

**▶ Activități înregistrate în scris**

Conform regulamentului sunteți obligat ca șofer să notați activitățile în următoarele cazuri:

- La defectarea DTCO 1381.
- În cazul pierderii, furtului, avarierii sau funcționării eronate a cartelei de conducător auto trebuie să faceți la începutul și sfârșitul cursei o printare a zilei la DTCO 1381. În acest caz trebuie completate în scris perioadele de disponibilitate și alți timpi de lucru.

Pe spatele rolei de hârtie aveți posibilitatea să notați activitățile (2) dv și să completați datele personale (1).

Înregistrări în scris ale activităților

**Date personale**

- ☉ Prenume și nume de familie
- ☑ Numărul cartelei de conducător auto sau al permisului de conducere
- ♠ No. Numărul de înmatriculare al vehiculului
- ☉ Locul la începutul turei
- ☉ Locul la sfârșitul turei
- ➔ km Km la sfârșitul turei
- km➔ Km la începutul turei
- km Kilometri parcurși
- Dat. Dată
- Sig. Semnătura proprie



Luați în considerație prevederile legale valabile pentru țara dumneavoastră!

## ■ Descărcarea datelor de pe cartela conducătorului auto



### Pericol de explozie

Vă rugăm, respectați indicațiile pentru transportul și manipularea substanțelor periculoase în medii cu risc de explozie.

### La încărcarea și descărcarea substanțelor periculoase ...

- trebuie închis capacul de protecție (1)
- și nu este permisă descărcarea datelor.

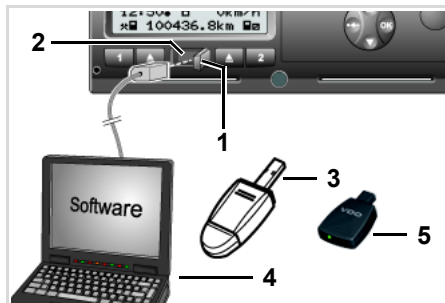

Interfață descărcare

☞ Atenție, trebuie să fie introdusă o singură cartelă de conducător auto! Altfel nu are loc transferul de date.

1. Rabatați spre dreapta capacul (1).
2. Conectați laptopul (4) la interfața pentru descărcare (2).
3. Porniți softul de citire date.
4. Sau introduceți cheia de descărcare (3) în interfața pentru descărcare.

☞ Comunicarea între DTCO 1381 și un dispozitiv cu funcție Bluetooth este posibilă cu ajutorul unui SmartLink (5).

☞ În nici un caz nu întrerupeți conexiunea cu interfața pentru descărcare. La varianta ADR \* lăsați contactul pornit.

5. După descărcarea datelor închideți neapărat din nou capacul de protecție (1).

### Identificarea datelor

Datele copiate sunt prevăzute cu o semnătură digitală (identificare). Pe baza acestei semnături datele pot fi atribuite cartelei de conducător auto și poate fi verificată exactitatea și veridicitatea datelor.

📖 Vă rog luați informații detaliate despre software din documentația corespunzătoare!

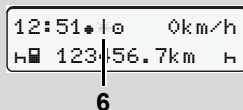

Afișaj standard (a): Identificare transmisia datelor în progres

În timpul transmisiei datelor apare simbolul (6).

## ■ Retragere cartelă (cartele) conducător auto

 Din principiu, la sfârșitul turei cartela conducătorului auto poate rămâne în slot- vă rugăm setați activitatea "H".

În cazul schimbării conducătorului auto sau schimbării vehiculului trebuie să luați cartela din slot.  
 ➔ *Vezi "Schimb de conducător auto / vehicul la exploatare" la pagina 42.*

 Puteți scoate cartela de conducător auto din slot numai când vehiculul staționează!

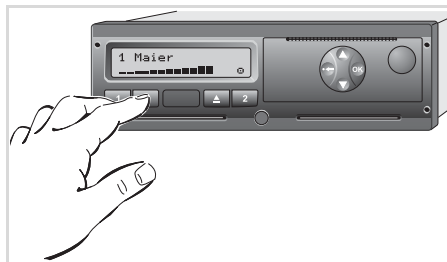

Solicitare cartelă de conducător

1. Porniți contactul (necesar numai pentru varianta-ADR \*).
2. Setați activitatea corespunzătoare, de exemplu la sfârșitul turei pe "H".
3. Solicitați pentru extargere cartela din slotul 1 sau slotul 2; ➔ *vezi pagina 14.* Următorul ciclu are loc conform meniului, ➔ *vezi pagina 41.*

 Operația de retragere din slotul cartelei-2 se blochează dacă deschideți sertarul imprimantei! Următoarea indicație vă arată acest lucru.

Sertar  
deschis XX

Dacă închideți sertarul imprimantei reușește operația de retragere.

### Solicitarea cartelei în cursul introducerii manuale a datelor

1. Solicitați pentru extargere cartela din slotul 1 sau slotul 2; ➔ *vezi pagina 14.*
2. Selectați și confirmați următoarele întrebări cu "nu".

1M intrare  
confirmare? nu



1M intrare  
adausati? nu



3. Mai departe, ➔ *vezi pagina 41.*

Se anulează introducerea manuală a datelor, pentru o perioadă nedeterminată DTCO 1381 salvează activitatea "?".

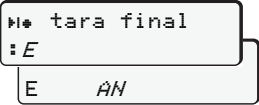

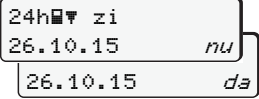
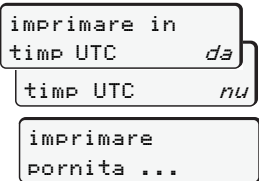
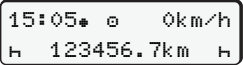
## ► Citirea meniului după scoaterea cartelei conducătorului auto

Pas / Afişare meniu	Explicaţie /semnificaţie
1. 	Apare numele de familie al conducătorului auto. Bara de progres indică transmiterea datelor de la DTCO 1381 pe cartela întreprinderii.
2. 	<ul style="list-style-type: none"> <li>Alegeți țara și confirmați.</li> <li>Eventual alegeți regiunea și confirmați.</li> <li>Cu tasta  anulați introducerea țării, dacă, de exemplu, doriți să vă continuați tura.</li> </ul>
3. 	<ul style="list-style-type: none"> <li>Selectați "<b>da</b>" și confirmați, dacă aveți nevoie de o imprimare, dacă nu, confirmați cu "<b>nu</b>".</li> </ul>
4. 	<ul style="list-style-type: none"> <li>Confirmați cu "<b>da</b>", dacă doriți imprimarea în timp UTC (solicitare conform legii).</li> <li>Dacă selectați și confirmați "<b>nu</b>" veți obține o imprimare în "coordonate de timp locale".</li> </ul> <p>La funcția aleasă apare pe afișaj continuarea acțiunii.</p>
5. 	Este eliberată cartela conducătorului auto, apare afișajul standard <b>(a)</b> .

Selectați țara cu tastele  sau  și confirmați alegerea cu tasta .

Dupa caz, poate să apară o observație precum că expiră valabilitatea cartelei de conducător auto, că trebuie efectuată verificarea periodică sau că trebuie efectuată următoarea descărcare a cartelei de conducător auto; ➔ *vezi pagina 78.*

## ■ Schimb de conducător auto / vehicul la exploatare

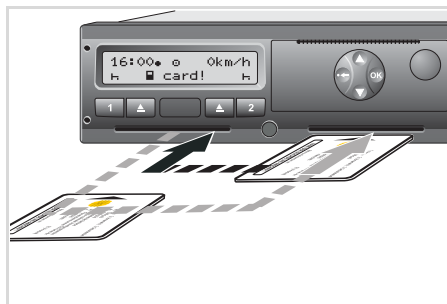

Schimbare cartelă (cartele) conducător auto

### Cazul 1: Personal se schimbă, conducătorul auto-2 devine conducătorul auto-1

1. Scoaterea cartelelor din slot și introducerea în cealaltă slot. Conducătorul auto-2 (**acum conducătorul auto-1**) introduce mai întâi cartela sa în slotul cartelei-1 și conducătorul auto-1 (**acum conducătorul auto-2**) introduce cartela sa în slotul cartelei-2.
2. Setare activitatea dorită.

### Cazul 2: Conducătorul auto-1 și / sau conducătorul auto-2 părăsesc vehiculul

1. Respectivul solicită cartela sa, eventual pregătește o imprimare a zilei și ia cartela din DTCO 1381.
2. Noul personal auto introduce cartela, fiecare după funcție (conducător auto-1 sau -2) în slot.

### Cazul 3 - exploatare mixtă: Aplicație auto cu tipuri diferite de tahografe

- De exemplu tahografe cu înregistrare pe suport hârtie sau ...
- Tahografe digitale cu cartelă de conducător auto conform regulamentului EG (EWG) Nr. 3821/85 anexa I B, de exemplu DTCO 1381.

La un control conducătorul auto trebuie să prezinte pentru săptămâna în curs și pentru ultimele 28 zile următoarele:

- cartela de conducător auto (1),

- imprimările zilnice, relevante de la tahograful digital (2), de exemplu în cazul deteriorării sau erorii de funcționare a cartelei conducătorului auto,
- diagramele tahograf completate (3),
- și eventual înregistrările scrise de mână ale activităților.

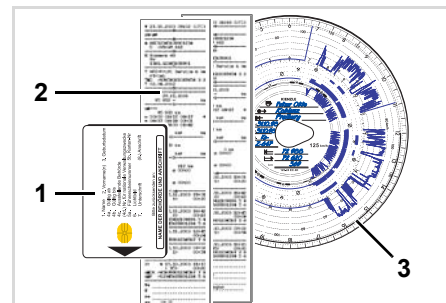

Luați în considerație prevederile legale valabile pentru țara dumneavoastră!

## ► Documente însoțitoare

### Concediu medical / odihnă:

Conform directivei Comisiei Europene 2006/22/EG, conducătorul auto trebuie să prezinte o adeverință despre următoarea situație a ultimelor 28 de zile:

- Perioada de timp, în care șoferul s-a aflat în concediu medical.
- Perioada de timp, în care șoferul s-a aflat în concediu de odihnă.
- Perioada de timp pentru o cursă care a fost făcută în afara domeniului de aplicabilitate a regulamentului CE nr. 561/2006 și a AETR.



O variantă pentru imprimare a formularului se găsește pe internet la: [ec.europa.eu](http://ec.europa.eu)

**CERTIFICAT DE DESFĂȘURARE A ACTIVITĂȚII  
ÎN CONFORMITATE CU REGULAMENTUL (CE) NR. 561/2006  
SAU  
CU ACORDUL EUROPEAN PRIVIND MUNCA ECHIPAJELOR VEHICULOR  
CARE EFECTUEAZĂ TRANSPORTURI RUTIERE INTERNAȚIONALE**

*A se completa la mașina de scris și a se semna înainte de călătorie  
A se păstra cu originalul înregistrării tahografului în cazul în care se cere  
Falsificarea certificatelor constituie o infracțiune*

1. Numele întreprinderii: \_\_\_\_\_  
2. Stradă, cod poștal, localitate, țară: \_\_\_\_\_  
3. Număr de telefon (inclusiv prefixul internațional): \_\_\_\_\_  
4. Număr de fax (inclusiv prefixul internațional): \_\_\_\_\_  
5. Adresă de e-mail: \_\_\_\_\_

Subsemnatul,  
6. Nume: \_\_\_\_\_  
7. Funcția ocupată în întreprindere: \_\_\_\_\_  
declor că conducătorul auto

8. Nume: \_\_\_\_\_  
9. Data nașterii: \_\_\_\_\_  
10. Permis de conducere sau carte de identitate sau pașaport numărul: \_\_\_\_\_  
pentru perioada

11. de la (ora-ziua-luna-anul) \_\_\_\_\_-\_\_\_\_\_-\_\_\_\_\_  
12. până la (ora-ziua-luna-anul) \_\_\_\_\_-\_\_\_\_\_-\_\_\_\_\_  
13.  s-a aflat în concediu medical (\*\*)  
14.  s-a aflat în concediu anual (\*\*)  
15.  conducea un vehicul exclus din domeniul de aplicare al Regulamentului (CE) nr. 561/2006 sau al AETR (\*\*)  
16. Pentru întreprindere, locul \_\_\_\_\_ data \_\_\_\_\_ semnătura \_\_\_\_\_

17. Subsemnatul, conducătorul auto, confirm că eu nu conduceam un vehicul din domeniul de aplicare al Regulamentului (CE) nr. 561/2006 sau a AETR, în anterior.  
18. Locul \_\_\_\_\_ data \_\_\_\_\_ Semnătura conducătorului auto \_\_\_\_\_

(\*) Acest formular este disponibil sub formă electronică imprimabil pe internet pe [ec.europa.eu](http://ec.europa.eu).  
(\*\*) Doar una din căsuțele 13, 14 sau 15 poate fi bifată.

Extras: Model activități

[http://ec.europa.eu/transport/road/policy/social\\_provision/doc/forms/attestation\\_of\\_activities\\_ro.pdf](http://ec.europa.eu/transport/road/policy/social_provision/doc/forms/attestation_of_activities_ro.pdf)

### Cazuri neobișnuite:

Pentru a garanta siguranța persoanelor, vehiculului sau a bunurilor transportate, pot fi necesare abateri de la prevederile legale valabile. În astfel de cazuri conducătorul auto trebuie să precizeze în scris tipul și motivul abaterii cel târziu când ajunge într-un loc de oprire adecvat.

- De exemplu, pe foaia de parcurs,
- pe o imprimare de la DTCO 1381
- sau în programul de lucru.

Service only!

## **Manipularea imprimantei**

**Inserați rola de hârtie**

**Printarea datelor**

Service only!

## ■ Introducerea rolei de hârtie

 **Atenție, vă rog**  
Utilizați (comandați) numai role de hârtie (Hârtie pentru imprimat Original VDO) pe care sunt vizibile următoarele însemne:

- Tahograf tipul (DTCO 1381) cu marca de conformitate "E184"
- și marca de înregistrare "E174" sau "E189".



Apăsați tasta de deblocare

1. Prin apăsarea tastei de deblocare se deschide sertarul imprimantei.

 **Pericol de accidentare**  
**În funcție de volumul imprimării, capul de imprimare termică poate fi foarte fierbinte! Puteți să vă ardeți degetele!**

Introduceți cu atenție rola de hârtie sau așteptați până se răcește capul de imprimare termică.

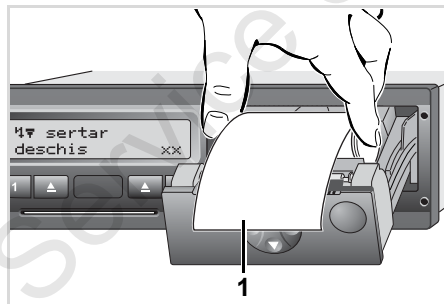

Inserați rola de hârtie

2. Introduceți noua rolă de hârtie conform desenului.

 Fiți atent să nu prindeți rola de hârtie în sertarul imprimantei și capătul hârtiei (1) să treacă peste marginea sertarului!

3. Închideți sertarul central. Imprimanta pornește automat avansul hârtiei.

 **Pericol de accidentare**  
Fiți atenți ca sertarul imprimantei să fie în permanență închis. Dumneavoastră sau alte persoane ar putea să se accidenteze din cauza sertarului deschis al imprimantei.

4. Imprimanta este gata de funcționare. Puteți să începeți o imprimare, o imprimare întreruptă (la capătul hârtiei) continuă automat.

## ■ Printarea datelor

### ► Începerea imprimării

- 👉 O imprimare este posibilă numai dacă ...
- Vehiculul staționează contactul este pus (necesară numai pentru varianta ADR \*),
  - Sertarul imprimantei închis și rola de hârtie inserată,
  - niciun alt deranjament nu împiedică printarea.



1. Fie vi se cere la citirea meniului "scoaterea cartei de conducător" (1) pentru printarea zilei, fie vi se solicită prin meniu o imprimare corespunzătoare (2).

➔ Vezi "Apelarea funcțiilor meniului" la pagina 50.

2. Confirmați afișajul meniului cu tasta **OK**.
3. Selectați și confirmați tipul de imprimare dorită (UTC sau ora locală).
4. Începe imprimarea. Așteptați să se termine imprimarea.

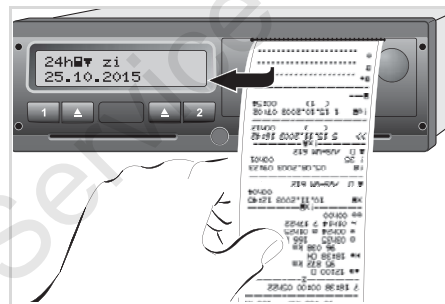

Separați imprimarea din rola de hârtie

5. Separați imprimarea din rola de hârtie prin tragerea în sus sau în jos de marginea de rupere.

6. Protejați hârtia de imprimare de murdărire, de lumină și de expunerea directă la radiația solară.

### ► Întrerupere imprimare

1. Apăsați încă o dată, în timp ce rulează imprimarea tasta **OK** și apare următoarea întrebare.

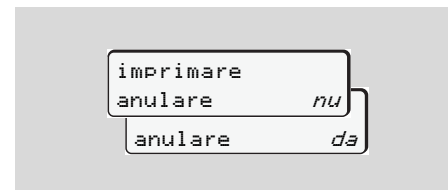

2. Selectați funcția dorită cu tastele **▲** / **▼** și confirmați cu tasta **OK**; printarea continuă sau se întrerupe.

### ► Specificații pentru printare

- În cazul în care tura a început înainte de ora 00:00, ora universală coordonată UTC, DTCO 1381 printează automat după "scoaterea cartelei de conducător auto" valoarea zilei precedente și a zilei actuale.
- Capătul hârtiei de apropiere spre final este identificabil printr-un marcaj colorat (1) de pe spatele hârtiei imprimate.
- Pe capătul hârtiei apare următorul mesaj.

! No paper

- Dacă în curs de 1 oră se introduce o nouă rolă de hârtie, DTCO 1381 continuă automat imprimarea.
- În primele două rânduri ale următoarei imprimări apare o indicație (3).

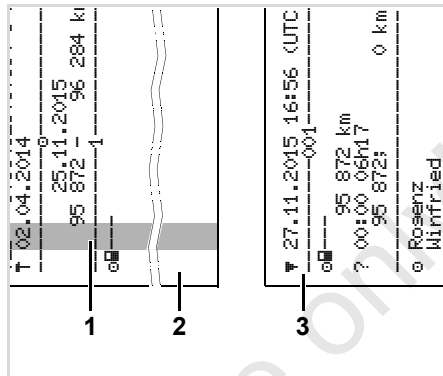

Continuarea imprimării după înlocuirea hârtiei

(1) Marcaj colorat (pe verso)

(2) Sfârșitul imprimării întrerupte

(3) Continuarea imprimării întrerupte

Linia 1: Timp de pornire a imprimării

Linia 2: Contor imprimări continuate

☞ Rândurile individuale ale primei imprimări pot fi eventual repetate pe a doua imprimare!

### ► Îndepărtarea hârtiei prinsă în imprimantă

O hârtie poate rămâne prinsă în imprimantă, dacă, de exemplu o hârtie imprimată nu a fost separată conform regulilor și din această cauză transportarea următoarei hârtii imprimate se blochează în fanta de ieșire a hârtiei.

1. Deschiderea sertarului imprimantei.
  - ➔ Vezi "Introducerea rolei de hârtie" la pagina 46.
2. Separați hârtia mototolită din rolă și îndepărtați resturile de hârtie din sertarul imprimantei.
3. Introduceți din nou rola de hârtie și închideți sertarul imprimantei.



**Fiți atenți, vă rog la avertismentele menționate!**

➔ Vezi "Introducerea rolei de hârtie" la pagina 46.



## **Funcțiile meniului**

**Apelarea funcțiilor meniului**

**VDO Counter \***

**Structura meniului**

**Meniu principal imprimare conducătorul auto-1/  
conducătorul auto-2**

**Meniul principal imprimare vehicul**

**Meniu principal intrare date conducătorul auto-1/  
conducătorul auto-2**

**Meniul principal introducere date vehicul**

**Meniu principal afișare conducătorul auto-1/  
conducătorul auto-2**

**Meniul principal afișare vehicul**

## ■ Apelarea funcțiilor meniului

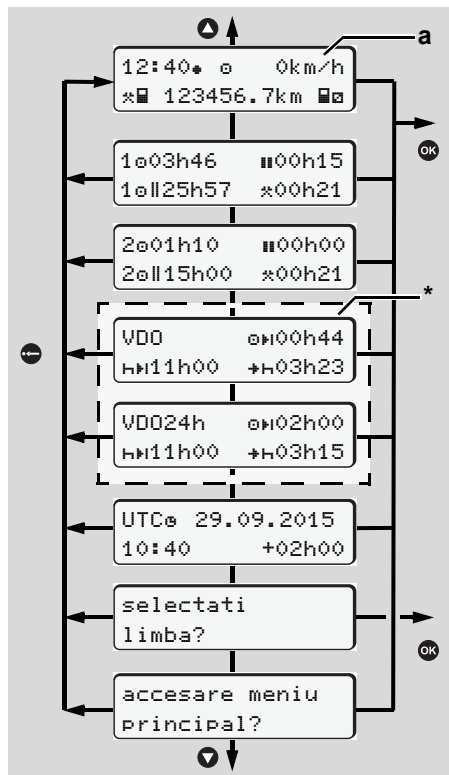

Navigare în primul nivel al meniului

Funcțiile de meniu pentru afișaj și imprimarea datelor conducătorului auto sunt posibile numai dacă este introdusă o cartelă corespunzătoare. De exemplu, punctul din meniu "Imprimare sofer 2" se afișează dacă în fanta pentru cartele 2 este introdusă o cartelă de conducător auto.

### ► Pentru vehicul oprit

În primul nivel de meniu puteți accesa cu tastele ▲ / ▼ informațiile de mai jos:

- Detalierea timpilor pentru cartela (cartelele) de conducător auto introdusă/e.
- Măsurile ajutoare pentru planificarea viitoarelor dv. zile și săptămâni cu ajutorul VDO Counter\*.  
 ➔ *Vezi detalii "VDO Counter" la pagina 52.*
- Timpul UTC cu dată, cât și decalajul de timp (ofset) setat pentru ora locală.
- Meniul pentru setarea limbii dorite.  
 ➔ *Vezi "Setare limbă" la pagina 51.*

- Cu tasta ◀ vă întoarceți direct la afișajul standard (a).

Prin apăsarea tastei OK funcțiile extinse ale meniului.

➔ *Vezi "Structura meniului" la pagina 56.*

### Schimbarea activității

1. Apăsați tasta de activități „1/ „2” și va fi afișat mesajul standard (a).
2. Dacă este necesar, schimbați activitatea afișată actualmente. După 5 secunde DTCTO 1381 se conectează din nou la afișajul setat anterior.

### ► Afișaj la începerea cursei

La începutul călătoriei apare ultimul afișaj standard setat (a), (b) sau (c).

➔ *Vezi detalii "Afișaj(e) standard" la pagina 19.*

### ► Afișare timpii cartelei de conducător auto

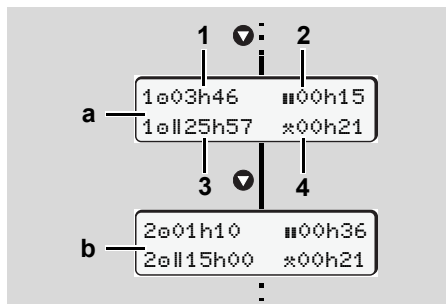

Afișarea datelor pentru conducătorul auto-1

- (a) Timpii pentru conducătorul auto-1
- (b) Timpii pentru conducătorul auto-2
- (1) Timp de condus "0" conducător auto 1 de la întreruperea validă a timpului de pauză.
- (2) Timp valid de pauză "11" în întreruperi parțiale de cel puțin 15 minute și următoarele 30 minute, conform Regulamentului (CE) nr. 561/2006.
- (3) Suma timpului de condus pentru două săptămâni
- (4) Durata activității setate

☞ Pentru o cartelă eronată apar perioadele (cu excepția poziției 3) care sunt alocate unuia dintre sloturile cartelelor "1" sau "2".

### ► Setare limbă

☞ Fiți atent la paragraful "memorarea setării limbii", ca DTCO 1381 să memoreze temporar limba dorită.

1. Cu tastele ▲ / ▼ selectați funcția "selectati limba?" și apăsați tasta **OK**.
2. Selectați funcția dorită cu tastele ▲ / ▼ și confirmați alegerea cu tasta **OK**.

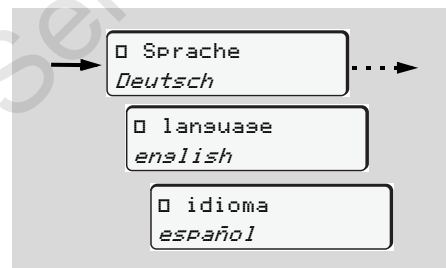

Selectarea limbii dorite

3. DTCO 1381 anunță pentru 3 secunde acțiunea realizată în limba aleasă.

### Memorarea setării limbii

Dacă în momentul setării limbii cartela dv de conducător auto sau cartela întreprinderii se află în fanta cartelei-1, DTCO 1381 memorează limba preferată sub numărul cartelei dv.

La următoarea scoatere / introducere a cartelei tahografice prezentarea meniului și toate textele afișate apar în limba aleasă.

DTCO 1381 rezervă până la cinci locuri în memorie. Dacă toate locurile din memorie sunt ocupate, valoarea nouă se scrie peste cea mai veche.

## ■ VDO Counter \*



### Atenție, vă rog!

VDO Counter nu scutește utilizatorul de obligația înregistrării și autoevaluării timpilor de condus, de odihnă, de disponibilitate și a altor timpi de lucru, ca urmare a diverselor interpretări ce pot fi făcute de autoritățile naționale de control cu privire la Regulamentul UE 561/2006 și la prevederile AETR sau ca urmare a altor limitări ale sistemului. Prevederile valabile pot fi respectate.

Nu se pot formula pretenții referitor la afișajele generale, lipsite de erori ale prevederilor juridice de către VDO Counter. Alte informații despre VDO Counter pot fi găsite pe site-ul [www.fleet.vdo.com](http://www.fleet.vdo.com).

☞ Pentru ca acest VDO Counter să indice informații utile, pentru analiza datelor e necesară obligatoriu îndeplinirea următoarelor condiții:

- O completare a activităților dvs. pe cartea de conducător auto fără întreruperi.
- O setare corectă a activității actuale – fără o deservire incorectă. De

exemplu, reglarea accidentală a activității timp de lucru "x" în loc de perioada de odihnă zilnică "h"!

- Introducerea datelor de tip feribot/tren și activitatea actuală.

### ► Structura afișajului VDO Counter

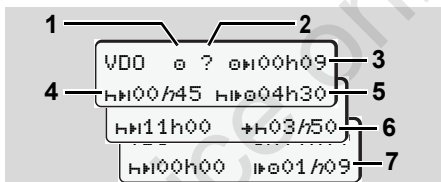

VDO Counter: Structura afișajului



Dacă litera "h" se aprinde intermitent, înseamnă că acest afișaj este, în prezent, activ..

- (1) **Activități setate în prezent**
- (2) **"?" = Indicații pentru utilizatori**

Pe cartea conducătorului auto sunt stocate perioade de timp cu activitate necunoscută "?" sau date insuficiente (de exemplu, utilizarea unei noi cartele de conducător auto). VDO Counter evaluează activitățile lipsă, cum este activitatea "h". În cazul în care se con-

stată o suprapunere de timp relevantă în activitățile conducătorului auto, aceasta se afișează pe display prin simbolul "!00" în locul simbolului "?" și al activității conducătorului auto.

- (3) **Timp de condus rămas "00h"**

În timpul călătoriei se afișează distanța care mai trebuie să parcursă. (00h00 = încheiere timp de condus)

- (4) **Timp de pauză rămas "h"**

Durata următoarei perioade de pauză/odihnă. La încetarea activității "h" se face o numărătoare inversă a timpilor de pauză și a perioadelor de odihnă rămase. (h00h00 = încheiere pauză)

- (5) **Tempul viitor de condus "h00"**

Durata timpului viitor de condus după respectarea timpului recomandat de pauză/ perioadei de odihnă.

- (6) **Început mai târziu perioada de odihnă zilnică "+h"**

De exemplu la activitatea setată "x" mai apare încă timpul rămas până la începerea perioadei de odihnă zilnice necesare.



**(7) Începerea următorului timp de condus "h"**

Puteți începe următoarea perioadă de condus abia după expirarea acestui timp.

**► Afișaje în timpul cursei**

Vă rugăm să respectați reglementările specifice fiecărei țări referitoare la programul de lucru!

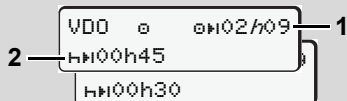
**Exemplu 1:**

Activitatea "0"; "h" = afișaj activ

- (1) Timp de condus rămas.
- (2) Cel târziu după expirarea timpului de condus (1) trebuie să aibă loc o pauză, respectiv o continuare a pauzei cumulate.

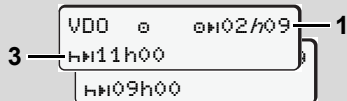
**Exemplu 2:**

Activitatea "0"; "h" = afișaj activ

- (3) Cel târziu după expirarea timpului de condus (1) trebuie să aibă loc continuarea perioadei de odihnă zilnice. Dacă este permis, această perioadă de odihnă poate avea loc în două etape. A doua etapă poate cuprinde un interval de timp fără întreruperi de 9 ore.

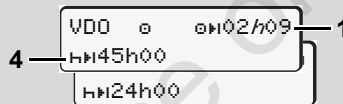
**Exemplu 3:**

Activitatea "0"; "h" = afișaj activ

- (4) Cel târziu după expirarea timpului de condus (1) trebuie să aibă loc o perioadă de odihnă săptămânală, periodică, respectiv, dacă este permis, o perioadă de odihnă săptămânală redusă.

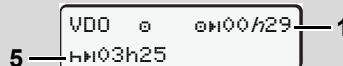
**Exemplu 4:**

Activitatea "0"; "h" = afișaj activ

- (5) VDO Counter identifică staționarea pe un feribot/tren. Condiția obligatorie: introducerea datelor corecte pentru această funcție, ► *vezi pagina 63*. Cel târziu după expirarea timpului de condus (1) trebuie să aibă loc continuarea perioadei de odihnă zilnice.

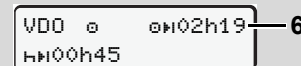
**Exemplu 5: OUT-of-scope**

Activitatea "0"; setat Out of scope (în afara zonei de aplicare a reglementărilor)

- (6) Afișajul timpului de condus rămas este inactiv ("h" nu se aprinde intermitent), nu are loc o contorizare înapoi. VDO Counter evaluează activitatea "0" ca activitatea "x".



Vă rugăm să aveți în vedere că efectuarea calculului timpilor de condus și de odihnă pentru VDO Counter se realizează conform Regulamentului (UE) 561/2006 și nu Regulamentului CE (CEE) 3821/85, anexa I B. Din această cauză pot apărea abateri față de mesajele standard afișate la DTCCO; ► *vezi pagina 19*.

## ► Afisare la activitatea "Pauză"

## Exemplul 1: Timp de pauză

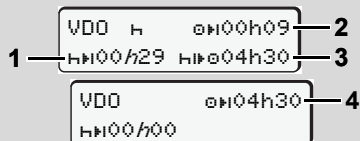

Activitatea "H"; "h" = afișaj activ

- (1) Timp de pauză rămas.
- (2) Timpul de condus rămas, dacă nu se respectă timpul de pauză (1).
- (3) Durata timpului de condus imediat disponibil după expirarea timpului de pauză afișat (1).
- (4) Timpul de condus disponibil după un timp de pauză valabil.

## Exemplul 2: Timp de pauză

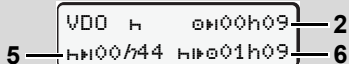

Activitatea "H"; "h" = afișaj activ

- (5) Timp de pauză rămas.
- (6) Durata timpului de condus zilnic care mai este disponibil după expirarea timpului de pauză (5).

## Exemplul 3: Perioada de odihnă zilnică

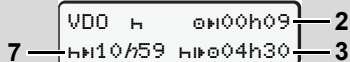

Activitatea "H"; "h" = afișaj activ

- (7) Perioada de odihnă zilnică rămasă. Dacă este permis, se împarte 3 + 9 ore.

## Exemplul 4:



Activitatea "H"; "h" = afișaj activ

- (8) Încheiat timp de pauză/perioadă de odihnă valabile. Mesajul *00h00* clipește timp de 10 secunde. În cazul în care timpul de odihnă continuă, VDO Counter comută pe durata următorului timp de odihnă zilnic sau săptămânal.
- (9) Începerea următorului timp de condus. Situația: A fost atins deja timpul max. de condus, respectiv timpul de condus pentru două săptămâni. Deși s-a respectat întreruperea valabilă, VDO Counter identifică numai după expirarea timpului afișat noua perioadă

de condus posibilă!

## ► Afișaj la activitatea "timp de lucru".



Vă rugăm să respectați reglementările specifice fiecărei țări referitoare la programul de lucru!

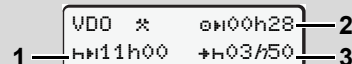

Activitatea "\*"; "h" = afișaj activ

- (1) Durata următoarei perioade de odihnă zilnice.
- (2) Timpul de condus rămas.
- (3) Începutul următoarei perioade de odihnă zilnice. Cel târziu înainte de expirarea timpului reprezentat trebuie să înceapă o nouă perioadă de odihnă zilnică.

**Observație:**

VDO Counter evaluează activitatea "H" în timpul unei întreruperi a timpului de condus prin comparație cu activitatea "H" (cu excepția perioadei de odihnă zilnice).

Cu tastele ▲ / ▼ puteți accesa informații suplimentare.

### ► Afișare valori zilnice

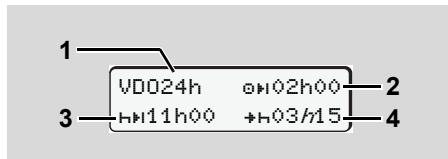

Activitatea "\*/□"; "h" = afișaj activ

- (1) Număr de înmatriculare pentru afișajul valorilor zilnice
- (2) Timp de condus zilnic rămas
- (3) Durata următoarei perioade de odihnă zilnice.
- (4) Cel târziu înainte de expirarea timpului reprezentat trebuie să înceapă perioada de odihnă zilnică.

### ► Afișare valori săptămânale

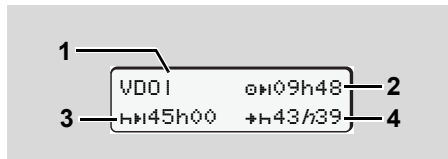

Activitatea "\*/□"; "h" = afișaj activ

- (1) Număr de înmatriculare pentru afișarea valorilor săptămânale de la ultima perioadă de odihnă săptămânală.
- (2) Timp de condus săptămânal rămas
- (3) Durata perioadei de odihnă săptămânale.  
Cel târziu după șase timpi de condus zilnici trebuie să urmeze o perioadă de odihnă săptămânală.
- (4) Cel târziu înainte de expirarea timpului reprezentat trebuie să înceapă perioada de odihnă săptămânală.



Afișajele pentru timpii de odihnă săptămânali (3) și (4) pot fi dezactivate în cazul transportului internațional de persoane.

### ► Afișarea stării

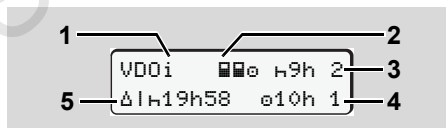

VDO Counter afișarea stării

- (1) Număr de înmatriculare pentru afișarea stării

- (2) Număr de înmatriculare pentru personal compus din doi conducători auto (multi-manning). Apare dacă de la începutul turei de lucru există regimul de exploatare în echipă. VDO Counter respectă în calculele sale regulile valabile pentru aceasta.
- (3) În această săptămână sunt permise încă două perioade de odihnă zilnice reduse (posibil de max. 3x pe săptămână).
- (4) În această săptămână este permis încă un timp de condus zilnic prelungit de max. 10 ore (posibil de max. 2x pe săptămână).
- (5) Compensarea unei perioade de odihnă săptămânale reduse. Timpul afișat trebuie compensat pe baza unei perioade de odihnă săptămânale reduse împreună cu o pauză de odihnă de minim 9 ore.



Afișajul pentru timpul de odihnă săptămânal redus (5) pot fi dezactivate în cazul transportului internațional de persoane.

## ■ Structura meniului

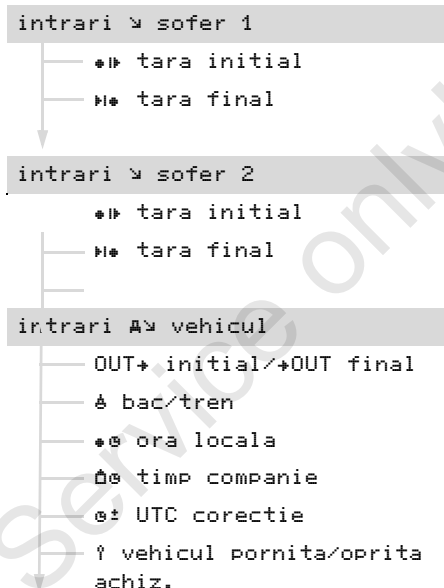
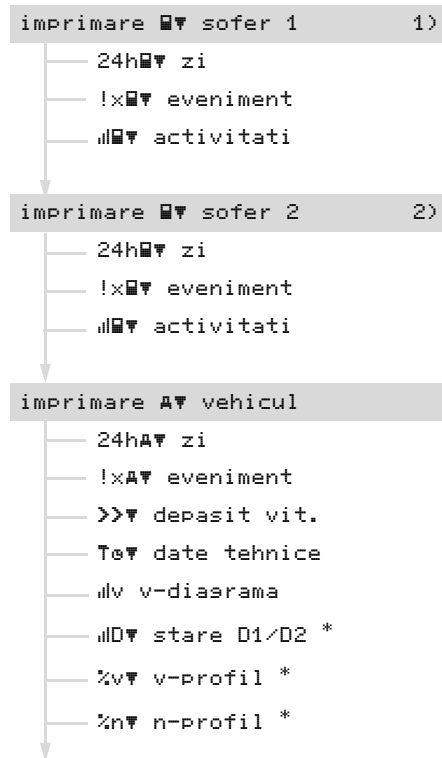

■ Meniu principal

\* Opțiune

1) Funcțiile meniului numai cu cartela de conducător auto introdusă în fanta pentru cartele 1



2) Funcțiile meniului numai cu cartela de conducător auto introdusă în fanta pentru cartele 2



## ► Navigare prin funcțiile meniului

👉 Apelarea funcțiilor meniului este posibilă numai când vehiculul staționează!

**În cazul în care în varianta ADR \*  
printați sau afișați datele  
propuse, porniți contactul.**

Procedul are loc mereu după aceeași sistematică și este descris în detaliu în cele ce urmează.

1. Apăsați tasta **OK**, vă aflați în meniul principal 1.  
Afișajele din meniul principal 1, care se referă la meniurile de afișare și de imprimare, diferă în funcție de cartelele de conducător auto introduse în fanta pentru cartele 1 și 2:
  - Dacă în fanta pentru cartele 1 este introdusă o cartelă de conducător auto, se afișează "imprimare sofer 1".
  - Dacă în fanta pentru cartele 2 este introdusă o cartelă de conducător auto, se afișează "imprimare sofer 2".

- Dacă nu este introdusă nicio cartelă de conducător auto, se afișează "imprimare vehicul".

Acestea nu sunt valabile pentru meniurile de introducere a datelor.

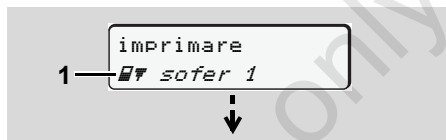

1. Meniu principal

Clipitul în linia a doua (reprezentată cursiv) vă sugerează că există și alte posibilități de alegere.

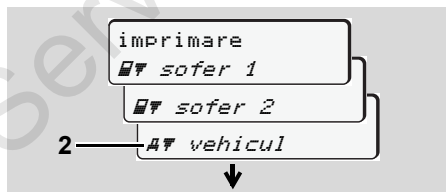

Căutați în meniul principal

2. Cu tastele **▲** / **▼** selectați meniul principal dorit, de exemplu imprimarea datelor autovehiculului (2), și confirmați alegerea cu tasta **OK**.

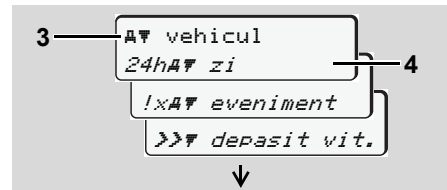

Selectați o funcție de meniu

Apare meniul principal selectat (3), funcțiile posibile luminează intermitent în linia 2 (4).

3. Cu tastele **▲** / **▼** selectați funcția dorită, de exemplu imprimarea unei zile (4), și confirmați alegerea cu tasta **OK**.



Selectați ziua dorită

4. Cu tastele **▲** / **▼** selectați ziua dorită (5), și confirmați alegerea cu tasta **OK**.

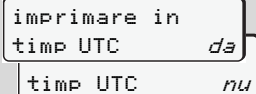

imprimare in  
timp UTC da

timp UTC nu

"nu" = Imprimare în ora locală

5. Cu tastele ▲ / ▼ selectați tipul de imprimare dorit și confirmați alegerea cu tasta OK.

Timp de 3 secunde DTCO 1381 anunță pornirea unei imprimări. Eventual puteți întrerupe imprimarea.

➔ *Vezi detalii "Întrerupere imprimare" la pagina 47.*

6

În continuare apare ultima funcție de meniu selectată.

6. Selectați o altă imprimare cu tastele ▲ / ▼.
7. Sau apăsați tasta ← și schimbați înapoi la nivelul imediat următor al meniului.

### ► Acces blocat la meniu!

#### Acces blocat la date

Accesul la datele memorate este reglementat de regulamentul prin drepturile de acces și se realizează prin cartelele tahografice corespunzătoare. Absența autorizației apare în următorul mod:

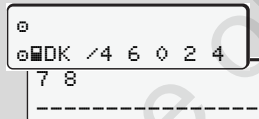

DK /4 6 0 2 4

7 8

Datele prezentate apar trunchiate. Datele personale sunt șterse parțial sau în întregime.

### ► Părăsirea funcțiilor meniului

#### Automat

În următoarele situații meniul este părăsit automat:

- După introducerea sau solicitarea unei cartele tahografice
- sau la începutul cursei.

### Manual

1. Apăsați tasta ← până apare următoarea instrucțiune:

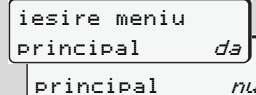

iesire meniu  
principal da

principal nu

2. Cu tastele ▲ / ▼ selectați "da" și cu tasta OK confirmați. Sau cu tasta ← ignorați instrucțiunea. Apare afișajul standard (a).

## ■ Meniu principal imprimare conducătorul auto-1 / conducătorul auto-2

În acest meniu principal puteți să printați datele unei cartele introduse.

Selectați funcțiile specificate pas cu pas.

 Porniți contactul la varianta ADR \*.

### Observație

Ciclu pentru conducătorul auto-1 este identic cu cel pentru conducătorul auto-2 și nu va fi descris explicit în cele ce urmează. Înainte de fiecare imprimare puteți selecta tipul de imprimare dorit.

```
imprimare in
 timp UTC   da
 timp UTC   nu
```

"nu" = Imprimare în ora locală

### ► Printare bilanțul zilei

```
1.  imprimare
    █▼ sofer 1

2.  █▼ sofer 1
    24h█▼ zi

3.  24h█▼ zi
    23.10.2015
    22.10.2015
```

Are loc printarea tuturor activităților din ziua selectată; ➔ *vezi pagina 93.*

### ► Printare evenimente

```
1.  imprimare
    █▼ sofer 1

2.  █▼ sofer 1
    !x█▼ eveniment
```

Are loc o printare a evenimentelor memorate sau încă active și a deranjamentelor; ➔ *vezi pagina 94.*

### ► Imprimare activități

```
1.  imprimare
    █▼ sofer 1

2.  █▼ sofer 1
    !!█▼ activitati

3.  !!█▼ activitati
    23.10.2015
    22.10.2015
```

Începând cu ziua selectată are loc o imprimare a tuturor activităților din ultimele 7 zile calendaristice; ➔ *vezi pagina 98.*

## ■ Meniul principal imprimare vehicul

În acest meniu principal puteți să printați datele din memorie.

Selecționați funcțiile specificate pas cu pas.

 Porniți contactul la varianta ADR \*.

### Observație

Înainte de fiecare imprimare puteți selecta tipul de imprimare dorit.

6

```
imprimare in
time UTC   da
time UTC   nu
```

"nu" = Imprimare în ora locală

### ► Printarea bilanțului zilei din memorie

1. imprimare  
A F vehicul
2. A F vehicul  
24h A F zi

3. 24h A F zi  
25.10.2015  
24.10.2015

Are loc printarea tuturor activităților conducătorului auto în ordine cronologică separat după conducătorul auto-1 /-2;  
➔ *vezi pagina 95.*

### ► Printarea evenimentelor din memorie

1. imprimare  
A F vehicul
2. A F vehicul  
! x A F eveniment

Are loc o printare a evenimentelor memorate sau încă active și a deranjamentelor; ➔ *vezi pagina 96.*

### ► Printarea depășirilor de viteză

1. imprimare  
A F vehicul
2. A F vehicul  
>> F depasit vit.

Are loc printarea depășirilor valorii vitezei setate la DTCO 1381; ➔ *vezi pagina 97.*

### ► Printarea datelor tehnice

1. imprimare  
A F vehicul
2. A F vehicul  
T o F date tehnice

Are loc printarea datelor la identificarea vehiculului, răspunsul senzorului și calibrare; ➔ *vezi pagina 97.*

## ► Imprimare diagramă-v

1. imprimare  
A 7 vehicul
2. A 7 vehicul  
ulv v-diaarama
3. ulv v-diaarama  
25.10.2015  
24.10.2015

De la ziua selectată are loc o imprimare a diagramei de viteză; ➔ *vezi pagina 98.*

## ► Imprimare stare D1/D2 \*

1. imprimare  
A 7 vehicul
2. A 7 vehicul  
ulD 7 stare D1/D2

3. ulD 7 stare D1/D2  
25.10.2015  
24.10.2015

Începând cu ziua selectată are loc o imprimare a intrărilor de stare din ultimele 7 zile calendaristice; ➔ *vezi pagina 98.*

## ► Printarea profilului vitezei \*

1. imprimare  
A 7 vehicul
2. A 7 vehicul  
%v 7 v-profil
3. %v 7 v-profil  
25.10.2015  
24.10.2015

Are loc o printare a profilului vitezelor de conducere; ➔ *vezi pagina 99.*

## ► Printare profilul frecvenței de rotație \*

1. imprimare  
A 7 vehicul
2. A 7 vehicul  
%n 7 n-profil
3. %n 7 n-profil  
25.10.2015  
24.10.2015

Are loc o printare a profilului turației motorului; ➔ *vezi pagina 99.*

## ■ Meniu principal intrare date conducătorul auto-1/conducătorul auto-2

Independent de funcția de introducere sau retragere a cartei de conducător auto, puteți să introduceți datele țării.



**Conform regulamentului conducătorul auto-1 și -2 trebuie să introducă separat în tahograf țara în care începe sau se termină tura sa.**

### Observație

Ciclul pentru conducătorul auto-1 este identic cu cel pentru conducătorul auto-2 și nu va fi descris explicit în cele ce urmează.

### ► Introducere început țară

Selectați pas cu pas următoarele funcții:

1. `intrari`  
`▼ sofer 1`
2. `▼ sofer 1`  
`*# tara initial`
3. `*# tara initial`  
`28.10 11:30 :D`  
`28.10 11:30 :E`
4. `*# ressiune init`  
`11:30 E AN`

În condițiile date vi se cere automat introducerea regiunii (pasul 4).

### ► Introducere sfârșit țară

Selectați pas cu pas următoarele funcții:

1. `intrari`  
`▼ sofer 1`
2. `▼ sofer 1`  
`#* tara final`
3. `#* tara final`  
`29.10 11:30 :F`  
`29.10 11:30 :E`
4. `#* ressiune final`  
`11:30 E AN`

În condițiile date vi se cere automat introducerea regiunii (pasul 4).

## ■ Meniul principal introducere date vehicul

Din acest meniul principal puteți prelua următoarele date.

### ► Out introducere început / sfârșit

Dacă circulați cu vehiculul în afara domeniului de valabilitate al regulamentului, puteți seta funcția "out of scope" sau să închideți din nou.

Selecționați pas cu pas următoarele funcții.

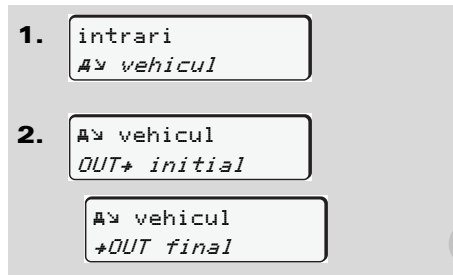

Setarea "out of scope" ia sfârșit automat, când introduceți sau scoateți o cartelă de conducător auto din fantă.

### ► Introducere început feribot / tren

Documentați staționarea vehiculului pe un feribot sau pe un tren în momentul în care v-ați ocupat poziția la transport.

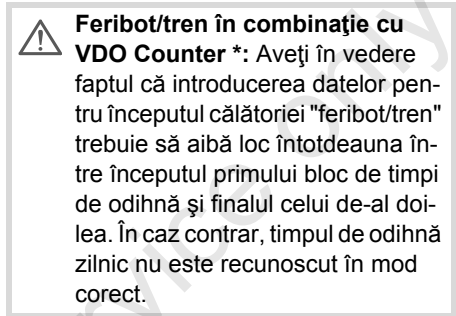

Selecționați pas cu pas următoarele funcții.

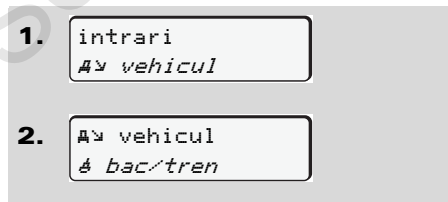

### 3. Setări în continuare activitatea dvs. curentă.

Inregistrarea deplasării se încheie automat, în momentul în care DTCTO 1381 a înregistrat un timp de călătorie de un minut.

☞ Simbolul "⚠" se stinge automat la introducerea sau extragerea unei cartele de conducător auto.

☞ Dacă vehiculul se deplasează, nu se mai afișează simbolul "⚠". Afișarea reapare totuși dacă vehiculul se oprește, fără ca DTCTO 1381 să fi înregistrat un timp de călătorie de un minut.

### ► Setare timpul local

☞ Înainte de a face schimbări, familiarizați-vă cu indicațiile din capitolul "Managementul timpului"!  
➡ Vezi "Managementul timpului" la pagina 84.

Selectați funcțiile specificate pas cu pas.

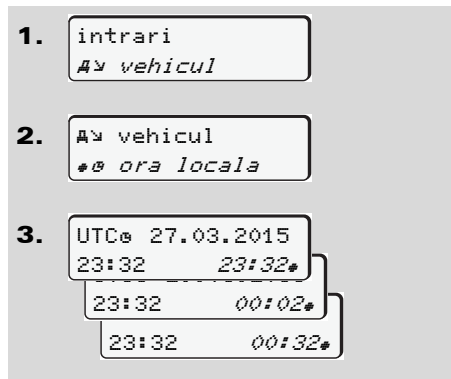

6

Puteți să potriviți ora din afișajul standard la timpul local, la începutul și la sfârșitul orei de vară în etape de  $\pm 30$  de minute.



Luați în considerare prevederile legale valabile pentru țara dumneavoastră!

### ► Introducere corectură UTC

Puteți să corectați timpul UTC cu maxim  $\pm 1$  pe săptămână. Abateri mai mari se pot corecta doar într-un atelier de specialitate autorizat.

Selectați pas cu pas următoarele funcții:

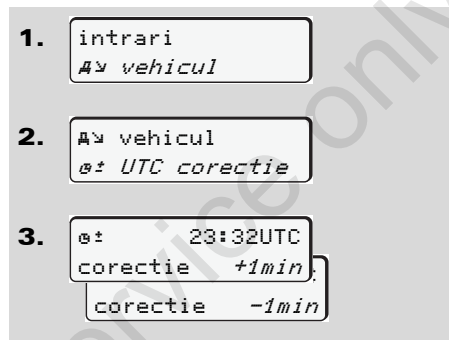

Dacă abaterea timpului UTC afișat însumează mai mult de 20 de minute, contactați vă rugăm un atelier de specialitate autorizat!



Această funcție a meniului se blochează în următoarele situații:

- S-a realizat deja o corectură în ultimele 7 zile.
- sau
- Dumneavoastră încercați să corectați timpul UTC înainte sau după miezul nopții.

La selectare apare pentru 3 secunde următoarea indicație.



## ■ Meniu principal afișare conducătorul auto-1/conducătorul auto-2

În acest meniu principal puteți să afișați datele unei cartele introduse.

☞ Pentru varianta ADR \*, afișarea datelor este posibilă numai cu contactul pornit.

### Indicație la afișare

Comparativ cu printarea datele apar pe display cu o linie de printare (24 de semne) reprezentată separat pe două linii.

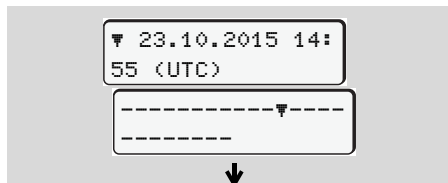

Exemplu de afișare de date

În cazul în care vă întoarceți din nou la căutarea informațiilor cu tastele ▲ / ▼, puteți să apelați numai cca 20 de linii de printare înapoi.

Cu tasta ● părăsiți afișajul.

### Observație

Apelarea funcțiilor se face identic cu apelarea imprimării și de aceea nu va fi descrisă explicit în cele ce urmează. Există de asemenea posibilitatea de a accesa orice afișaj dorit în ora locală.

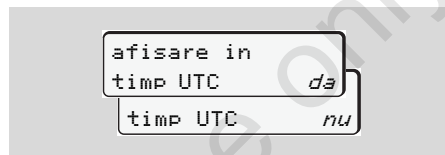

"nu" = Afișaj în oră locală

Selectați pas cu pas afișările posibile pentru conducătorul auto -1 sau -2.

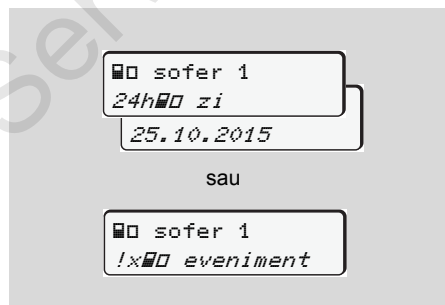

Toate activitățile zilei selectate, respectiv toate evenimentele și deranjamentele memorate sau încă active se pot afișa prin răsfoire.

## ■ Meniul principal afișare vehicul

În acest meniul principal puteți afișa datele din memorie.

☞ Pentru varianta ADR \*, afișarea datelor este posibilă numai cu contactul pornit.

### Indicație la afișare

Comparativ cu printarea datele apar pe display cu o linie de printare (24 de semne) reprezentată separat pe două linii.

6

```

▼ 23.10.2015 14:
55 (UTC)
-----▼
-----
  
```

Exemplu de afișare de date

În cazul în care vă întoarceți din nou la căutarea informațiilor cu tastele ▲ / ▼, puteți să apăsați numai cca 20 de linii de printare înapoi.

Cu tasta ⏪ părăsiți afișajul.

### Observație

Apelarea funcțiilor se face identic cu apelarea imprimării și de aceea nu va fi descrisă explicit în cele ce urmează. Există de asemenea posibilitatea de a accesa orice afișaj dorit în ora locală.

```

afisare in timp UTC da
timp UTC nu
  
```

"nu" = Afișaj în oră locală

Selectați funcțiile posibile pas cu pas. Prin răsfoire puteți:

- Să afișați toate activitățile șoferului în ordine cronologică.
- Să afișați toate evenimentele și deranjamentele memorate sau încă active.
- Să afișați depășirile valorii setate a vitezei.
- Să afișați date despre identificarea vehiculului, senzorilor și despre calibrare.

sau

- Să afișați codul cartei întreprinderii înscrise. Nu apare nicio întreprindere logată "\_\_\_".

```

AD vehicul
24hAD zi
25.10.2015
  
```

sau

```

AD vehicul
!xAD eveniment
AD vehicul
>>AD depasit vit.
AD vehicul
T&O date tehnice
AD vehicul
AD companie
  
```

## **Anunțuri**

**Apare un anunț**

**Sumarul evenimentelor**

**Sumarul neregulilor**

**Avertizări timpi de condus**

**Sumarul indicațiilor de control**

Service only!

## ■ Apare un anunț



Afișarea unei informații

- (1) Combinații de pictograme, eventual cu numărul slotului cartelei
- (2) Textul clar al anunțului
- (3) Cod erori



### Pericol de accidentare

În timpul drumului pot să apară anunțuri pe display. Există de asemenea posibilitatea ca pe fondul încălcării condițiilor de siguranță să vă fie respinsă automat cartela de conducător auto.

**Nu vă abateți atenția din această cauză, ci concentrați-vă întreaga atenție asupra circulației rutiere.**

DTCO 1381 înregistrează permanent datele referitoare la conducătorul auto și vehicul și supraveghează funcțiile sistemului. Erorile dintr-o componentă, din aparat sau din operare apar imediat după apariția pe display și sunt împărțite funcțional în următoarele grupe:

- ! = Eveniment
- x = Deranjament
- ⚠ = Avertizare timp de condus
- ⚠ = Mesaj de control



La mesajele referitoare la cartelă, lângă pictogramă apare și numărul slotului cartelei.

### ► Observații anunțuri

#### Evenimente, deranjamente

- Lumina de fundal a displayului clipește timp de cca 30 de secunde. Simultan, este afișată cauza erorii prin intermediul unei combinații de pictograme, textul clar al mesajului și codul de eroare.

- Trebuie să confirmați aceste anunțuri cu tasta **OK**.
- DTCO 1381 memorează în plus pentru eveniment sau deranjament datele corespunzătoare specificațiilor regulamentului în memoria de mare capacitate și pe cartela de conducător auto. Puteți afișa sau printa aceste date prin funcția de meniu.

#### Avertizări timp de condus

- Mesajul avertizează conducătorul auto cu privire la o depășire a timpului de condus.
- Mesajul apare cu iluminarea fundalului și trebuie confirmat cu tasta **OK**.

#### Mesaje de control

Mesajele de control apar fără iluminarea intermitentă a fundalului și dispar (până la anunțuri) automat după 3, respectiv 30 de secunde.



**Odometru**

În cazul în care în vehicul este instalat un odometru, controlul funcției " **T** " indică anunțurile DTCO 1381.

 Informații detaliate vezi instrucțiunile de exploatare vehicul.

**► Confirmare anunțuri**

1. Dacă apăsați tasta **OK**, se stinge clipitul iluminării de fundal.
2. Apăsați încă o dată tasta **OK**, mesajul dispare și apare din nou afișajul standard setat anterior **(a)**, **(b)** sau **(c)**.

**Observație**

O instrucțiune de control dispare după prima confirmare cu tasta **OK**.



- Dacă nu confirmați un mesaj în timpul călătoriei, la fiecare 10 secunde apare o alternare între afișajul standard setat actual și mesaj.
- Dacă apar mai multe anunțuri trebuie să le confirmați pe rând.



În cazul funcțiilor eronate ale tahografului aveți obligația ca șofer să notați pe o foaie separată sau pe spatele rolei de hârtie că datele afișate sau imprimare de tahograf despre activități nu mai sunt ireproșabile.

➔ *Vezi "Activități înregistrate în scris" la pagina 38.*

## ■ Sumarul evenimentelor



**În cazul în care se repetă permanent un eveniment, contactați vă rog un atelier de specialitate abilitat!**

Picto / cauză	semnificație	Luare măsuri
!⚠ violare sieuranta	<p>Pot fi posibile următoarele cauze:</p> <ul style="list-style-type: none"> <li>Eroare la memorarea datelor, siguranța datelor nu mai este garantată la DTCO 1381.</li> <li>Datele senzorului nu mai sunt fiabile.</li> <li>Carcasa aparatului DTCO 1381 a fost deschisă neautorizat.</li> </ul>	Confirmare anunț.
!⚠1 violare sieuranta	<ul style="list-style-type: none"> <li>Blocarea cartei este deranjată sau defectă.</li> <li>DTCO 1381 nu mai recunoaște o cartelă tahografică introdusă corect anterior.</li> <li>Identitatea sau autenticitatea cartei tahografice nu este în regulă sau datele înregistrate pe cartelă nu sunt fiabile.</li> </ul>	<p>Confirmare anunț.</p> <p>Dacă DTCO 1381 identifică violări ale securității datelor, prin care nu se mai asigură securitatea datelor, cartela tahografică este respinsă automat în timpul cursei!</p> <p>Introduceți încă o dată cartela sau duceți-vă la verificat.</p>
!⚡ tensiune intrerupta	<p>Tensiunea a fost deconectată sau alimentarea cu energie electrică a DTCO 1381 a fost prea mică sau prea mare.</p> <p>Acest anunț poate să apară și la pornirea motorului!</p>	<p>Confirmare anunț.</p> <p>➡ <i>Vezi "Comportament la sub- / supratensiune" la pagina 21.</i></p>
!⚠ conflict semnal depla.	<p>Discrepanță la evaluarea deplasării vehiculului între emițător și o sursă de semnal independentă. Eventual la deplasare nu a fost setată funcția (feribot/tren).</p>	<p>Confirmare anunț.</p> <p>Căutați cât mai curând un atelier de specialitate.</p>
!⚠ traductor defect	<p>Comunicarea cu senzorul este perturbată.</p>	Confirmare anunț.



<b>Picto / cauză</b>	<b>semnificație</b>	<b>Luare măsuri</b>
!🚗 conducere fara card	Cursa a început fără cartelă sau fără cartelă de conducător auto valabilă în slotul-1. Mesajul apare și dacă înainte sau în timpul călătoriei s-a introdus o combinație nepermisă de cartele. ➔ <i>Vezi "Regimuri de lucru DTCO 1381" la pagina 80.</i>	Confirmare anunț. Opriți vehiculul și introduceți cartela de conducător valabilă. Extrageți cartela întreprinderii/cartela de control eventual introdusă din DTCO 1381.
!🚗1 introducere pe parcurs	Cartela a fost introdusă după începerea cursei.	Confirmare anunț.
!🕒1 timp suprapus	Timpul UTC setat al acestui tahograf rămâne în urmă față de timpul UTC al tahografului precedent. Rezultă de aici o diferență negativă de timp.	Confirmare anunț. Identificați tahograful care nu indică timpul UTC corect și aveți grijă să-l duceți la verificat și corectat cât mai curând într-un atelier de specialitate autorizat.
!🚗1 cardul invalid	Fie a expirat cartela tahografică, fie nu este valabilă, fie autentificarea este eronată. O cartelă introdusă de conducător auto, care nu mai este valabilă după o tură este respinsă automat după oprirea vehiculului.	Confirmare anunț. Verificare cartelă tahografică și reintroducere.
!🚗🚗 conflict carduri	Nu este permisă introducerea concomitentă a două cartele tahografice în DTCO 1381! De exemplu introducerea cartelei de întreprindere împreună cu o cartelă de control.	Confirmare anunț. Retrageți cartela tahografică respectivă din slot.
!🚗A1 card nefinalizat	Cartela de conducător auto nu a fost retrasă corect din ultimul tahograf. În aceste cazuri nu sunt stocate datele despre conducătorul auto.	Confirmare anunț.
>> depasire viteza	Viteza maximă admisă setată a fost depășită pe o durată mai mare de 60 de secunde.	Confirmare anunț. Reducere viteză.

## ■ Sumarul deranjamentelor



**În cazul în care se repetă permanent un eveniment, contactați vă rog un atelier de specialitate calificat!**

<i>Picto / cauză</i>	<i>Semnificație</i>	<i>Luare măsuri</i>
x#1 eroare internă	Deranjament grav la DTCO 1381, pot fi posibile următoarele cauze:	Confirmare anunț.
	<ul style="list-style-type: none"> <li>Eroare neașteptată în program sau în timpul prelucrării datelor.</li> </ul>	
	<ul style="list-style-type: none"> <li>Elemente de taste blocate sau apăstate concomitent un timp mai lung.</li> </ul>	Verificare funcție elemente de taste.
	<ul style="list-style-type: none"> <li>Deranjament în comunicarea cu aparatele externe.</li> </ul>	Verificare cabluri de conectare sau funcția aparatelor externe.
	<ul style="list-style-type: none"> <li>Deranjament în comunicarea cu odometrul.</li> </ul>	Verificare cabluri de conectare sau funcția odometrului.
	<ul style="list-style-type: none"> <li>Deranjament la ieșire impulsuri.</li> </ul>	Verificare cabluri de conectare sau funcția unității de control electronic conectate.
x#1 eroare internă	<ul style="list-style-type: none"> <li>Deranjament la mecanica asociată cartelei, de exemplu nu are loc blocarea cartelei.</li> </ul>	Extragere cartelă tahografică și reintroducere.
x#1 timp eronat	Timpul UTC al DTCO 1381 nu este plauzibil sau nu este afișat corect. Pentru evitarea inconsistenței datelor, nu sunt acceptate cartelele nou introduse de conducător auto/de întreprindere.	Confirmare anunț.





<b>Picto / cauză</b>	<b>Semnificație</b>	<b>Luare măsuri</b>
x☒ eroare imprimanta	S-a întrerupt alimentarea imprimantei cu energie electrică sau senzorul de temperatură pt capul de imprimare este defect.	Confirmare anunț. Repetare proces, eventual mai înainte scoateți / introduceți cheia în contact.
x☒ descarcare date eronata	Deranjament în timpul descărcării datelor pe un aparat extern.	Confirmare anunț. Repetati încă o dată descărcarea datelor. Verificare cabluri de conectare (de ex. contact slăbit) sau aparat extern.
x1 traductor defect	Senzorul anunță după autotest un deranjament intern.	Confirmare anunț.
x41 IMS defect	IMS = Independent Motion Signal. Semnalul de deplasare independent, suplimentar lipsește sau nu este disponibil.	Confirmare anunț.
x1 card defect x2 card defect	În timpul citirii / detalierii cartei tahografice a apărut un deranjament în comunicare, de exemplu din cauza contactelor murdărite. Datele nu pot fi înregistrate complet pe cartela de conducător auto.	Confirmare anunț. Curățați contactele cartei tahografice și introduceți-o încă o dată. ➔ <i>Vezi "Curățarea cartei tahograf" la pagina 12.</i>

## ■ Avertizări timp de condus

Picto / cauză	Semnificație	Luare măsuri
!01 pauza! 1e04h15 #00h15	Acest anunț apare după un timp de rulare neîntrerupt de 04:15 ore.	Confirmare anunț. Luați o pauză scurtă.
!01 pauza! 1e04h30 #00h15	Depășire timp de rulare! Acest anunț apare după un timp de rulare neîntrerupt de 04:30 ore.	Confirmare anunț. Luați vă rog o pauză.



### Atenție, vă rog!

DTCO 1381 înregistrează, salvează și calculează timpii de conducere pe baza regulilor stabilite prin regulament. Avertizează din timp conducătorul auto înaintea depășirii timpului lui de condus!

**Acești timp de rulare cumulați nu constituie un acces la interpretarea legală pentru "timp de rulare neîntrerupt".**

### Afișaj VDO Counter\*

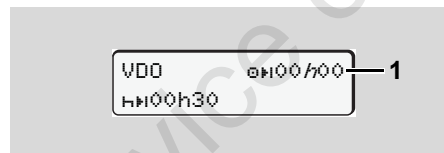





După confirmarea celei de-a doua "avertizări timp de condus" VDO Counter afișează că timpul dvs. de condus (1) este la sfârșit. (Cu excepția regimului Out of scope.)

Vă rugăm să introduceți imediat o pauză.

## ■ Sumarul indicațiilor de control

Picto / cauză	Semnificație	Luare măsuri
!v va rusam intrare	Dacă la procedura de introducere manuală a datelor nu are loc intrarea datelor, apare această cerință.	Apăsați tasta  și continuați intrarea datelor.
!f imprimarea nu e posibila	<p>Momentan nu este posibilă printarea:</p> <ul style="list-style-type: none"> <li>• deoarece nu este pornit contactul (varianta ADR *),</li> <li>• temperatura capului de imprimare termică este prea ridicată,</li> <li>• dacă interfața imprimantei este ocupată cu un alt proces activ, de exemplu imprimare în curs</li> <li>• sau dacă tensiunea de alimentare este prea mare sau prea mică.</li> </ul>	Atât timp cât s-a eliminat cauza, puteți solicita o imprimare.
	<ul style="list-style-type: none"> <li>• Momentan nu este posibilă printarea, deoarece nu este pornit contactul (varianta ADR *).</li> </ul>	Pornire contact și apelarea imprimării dorite încă o dată.
!fz imprimare intarziata	O imprimare în curs este întreruptă sau întârziată deoarece temperatura capului de imprimare este prea mare.	Așteptați răcirea. În momentul când s-a atins starea admisă, începe automat printarea.
!f sertar deschis	La comanda imprimantei sau în timpul imprimării, DTCCO 1381 identifică deschiderea sertarului imprimantei. Comanda imprimantei este respinsă sau o imprimare în curs este întreruptă.	Închideți sertarul. Porniți din nou comanda imprimantei.
	Acest anunț apare și atunci când solicitați cartela tahografică din slotul-2 cu sertarul imprimantei deschis.	Închideți sertarul imprimantei și solicitați din nou cartela tahografică.
!fo fara hartie	Imprimanta nu are hârtie. Comanda imprimantei este respinsă sau o imprimare în curs este întreruptă.	Dacă în curs de 1 oră se introduce o nouă rolă de hârtie, DTCCO 1381 continuă automat imprimarea.



<b>Picto / cauză</b>	<b>Semnificație</b>	<b>Luare măsuri</b>
 eliberarea nu e posibilă	Solicitarea cartelei tahografice este refuzată: <ul style="list-style-type: none"> <li>• deoarece este posibil ca datele să fie citite sau transferate chiar în acest moment,</li> <li>• sau se solicită din nou o cartelă corect citită în rețeaua de înregistrare,</li> <li>• are loc o schimbare a zilei după timpul UTC,</li> <li>• vehiculul rulează</li> <li>• sau la varianta ADR * este oprit contactul.</li> </ul>	Așteptați până DTCO 1381 eliberează funcția sau înlăturați cauza: Opriți vehiculul sau porniți contactul. Solicitați în continuare din nou cartela tahografică.
 inregistrarea incompletă	În succesiunea în timp a datelor de pe cartela de conducător auto există o inconsistență.	Acest anunț poate să apară până când se înlocuiesc înregistrările eronate cu datele noi! În cazul în care anunțul apare permanent, duceți cartela tahografică la verificat.
 eroare card	La prelucrarea datelor de pe cartela tahografică a apărut o eroare. Cartela tahografică nu este acceptată și este scoasă afară din nou.	Curățați contactele cartelei tahografice și introduceți-o încă o dată. Dacă anunțul apare din nou, verificați dacă o altă cartelă tahografică este citită corect.
 card șters	Cartela introdusă nu este o cartelă tahograf. Cartela nu este acceptată și este scoasă afară din nou.	Vă rog introduceți o cartelă tahografică valabilă.
 eroare internă	Deranjament la mecanismul asociat cartelei, de exemplu nu are loc blocarea cartelei.	Extragere cartelă tahografică și reintroducere.



<b>Picto / cauză</b>	<b>Semnificație</b>	<b>Luare măsuri</b>
⚠ eroare internă	<ul style="list-style-type: none"> <li>• Deranjament la ieșire impulsuri.</li> </ul>	Verificare cabluri de conectare sau funcția unității de control electronic conectate.
	<ul style="list-style-type: none"> <li>• DTCO 1381 are o defecțiune gravă sau există o eroare de timp fatală. De exemplu timp UTC nerealist. Cartela tahografică nu este acceptată și este scoasă afară din nou.</li> </ul>	<p>Aveți grijă ca un atelier de specialitate autorizat să verifice tahograful sau să-l înlocuiască în cel mai scurt timp posibil.</p> <p>Vă rog fiți atent la instrucțiunile în cazul funcției de eroare a tahografului;</p> <p>➡ <i>vezi pagina 69.</i></p>

### Instrucțiuni de control ca informație

<b>Picto / cauză</b>	<b>Semnificație</b>	<b>Luare măsuri</b>
❏ fara date!	<p>Funcția de meniu nu poate fi apelată, deoarece în slotul cartelei ...</p> <ul style="list-style-type: none"> <li>• nu este introdusă nicio cartelă</li> <li>• sau nu este introdusă nicio cartelă de întreprindere / control.</li> </ul>	Aceste instrucțiuni dispar automat după 3 secunde. Nu este nevoie să se ia măsuri.
⌚ UTC corectare imposibila!	<p>Funcția de meniu nu poate fi apelată:</p> <ul style="list-style-type: none"> <li>• Timpul UTC a fost corectat deja în ultimele 7 zile.</li> <li>• Dumneavoastră încercați să corecțați timpul UTC înainte sau după miezul nopții.</li> </ul>	
imprimare pornita ...	Răspunsul funcției alese.	
intrare memorata	Răspuns că DTCO 1381 a stocat datele intrate.	



Picto / cauză	Semnificație	Luare măsuri
afisaj imposibil!	Atât timp cât rulează procedura de printare, nu pot fi afișate date.	Aceste instrucțiuni dispar automat după 3 secunde. Nu este nevoie să se ia măsuri.
rusam asteptati!	Cartela tahografică nu este complet citită încă. Nu este posibilă apelarea funcțiilor de meniu.	
🔧📅 calibrare in zile 18	Următoarea verificare periodică are loc, de exemplu, în 18 zile. Verificările necesare din cauza modificărilor tehnice nu pot fi luate în considerare! Un atelier service autorizat poate programa de la ce zi trebuie să apară acest avertisment. ➡ <i>Vezi detalii "Obligația verificării pt tahografe" de la pagina 85.</i>	
📅📅1 expira in zile 15	De exemplu, cartela eliberată a tahografului nu este valabilă în 15 zile! Un atelier service autorizat poate programa de la ce zi trebuie să apară acest avertisment.	
📅📅📅1 descarcari in zile 7	Următoarea descărcare a cartelei de conducător auto este scadentă, de exemplu, în 7 zile (setare standard). Un atelier service autorizat poate programa de la ce zi trebuie să apară acest avertisment.	

## **Descrierea produsului**

**Regimuri de lucru DTCO 1381**

**Cartelele tahografice**

**Date salvate**

**Managementul timpului**

**Întreținere și asistență**

**Date tehnice**

Service only!

## ■ Regimuri de lucru DTCO 1381

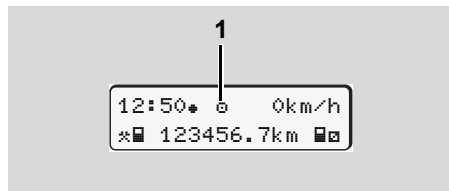

DTCO 1381 dispune de patru regimuri de lucru:

- Exploatare "0"
- Întreprindere "1"
- Control "2"
- Calibrare "3"

În funcție de cartela (cartelele) tahografului introdusă (introduse), DTCO 1381 comută automat pe următorul mod de funcționare:

(1) Afișare regim de lucru

Regimuri de lucru		Slotul cartelei-1				
		Fără cartelă	Cartela de conducător auto	Cartela de întreprindere	Cartela de control	Cartela atelierului
Slotul cartelei-2	Fără cartelă	Exploatare	Exploatare	întreprindere	Control	Calibrare
	Cartela de conducător auto	Exploatare	Exploatare	întreprindere	Control	Calibrare
	Cartela de întreprindere	întreprindere	întreprindere	întreprindere	Exploatare	Exploatare
	Cartela de control	Control	Control	Exploatare	Control	Exploatare
	Cartela atelierului	Calibrare	Calibrare	Exploatare	Exploatare	Calibrare

În aceste situații DTCO 1381 utilizează numai cartela tahografică din slotul-1.



## ■ Cartelele tahografice

Cartelele tahografice stipulate de lege se obțin prin autoritățile statelor membre UE.

### ► Cartela de conducător auto

Cartela conducătorului auto servește la identificarea șoferului în raport cu DTCO 1381. Cartela conducătorului auto este destinată regimului normal de deplasare a autovehiculului și permite salvarea, afișarea și (numai dacă este introdusă o singură cartelă de conducător auto) imprimarea unor activități sub această identitate.

### ► Cartela de întreprindere

Cartela de întreprindere identifică întreprinderea și reglementează accesul la datele acestei întreprinderi. Cartela întreprinderii permite afișarea, imprimarea și descărcarea datelor stocate în memoria de mare capacitate sau în cartela conducătorului auto introdusă. Dacă este cazul (o dată per aparat) introducerea statului membru autorizat și numărul oficial de înmatriculare în DTCO 1381.

De asemenea există posibilitatea descărcării datelor de la distanță, cu un sistem corespunzător de management al parcurilor de mașini. Cartela întreprinderii este destinată proprietarului sau posesorului vehiculelor.

### ► Cartela de control

Cartela de control identifică funcționarul unui organ de control (de ex. Poliția) și permite accesul la memoria de mare capacitate. Toate datele memorate și datele cartelei conducătorului auto introduse sunt accesibile. Ele pot fi afișate, printate sau descărcate prin interfața de download.

### ► Cartela atelierului

Personalul unui atelier autorizat care sunt autorizate să programeze, să calibreze și să verifice obțin cartela atelierului.

### ► Blocarea cartelelor tahografului

Dacă DTCO 1381 acceptă o cartelă tahografică introdusă, extragerea ei se blochează mecanic. Scoaterea cartelei tahografice este posibilă numai dacă:

- Vehiculul este oprit,
- La cererea utilizatorului,
- După memorarea datelor definite de regulament pe cartela tahografică.

### Scoatere automată

Dacă DTCO identifică un deranjament la blocarea cartelei, încearcă să înregistreze datele pe cartela tahografică înainte de scoaterea automată a acesteia. În acest caz integritatea și autenticitatea datelor de pe cartela tahografică nu mai sunt garantate!



Pentru informațiile privind cartele de actualizare DTCO puteți consulta ► *vezi pagina 115.*

► **Dreptul de accesare al cartelei tahografice**

Drepturile de acces ale datelor din memoria de mare capacitate a DTCO 1381 sunt reglementate legal și sunt permise numai cu cartela corespunzătoare.

		Fără cartelă	Cartela de conducător auto	Cartela de întreprindere	Cartela de control	Cartela atelierului
<b>Printare</b>	<b>Date conducător auto</b>	X	V	V	V	V
	<b>Date vehicul</b>	T1	T2	T3	V	V
	<b>Date parametrii</b>	V	V	V	V	V
<b>Afișări</b>	<b>Date conducător auto</b>	X	V	V	V	V
	<b>Date vehicul</b>	T1	T2	T3	V	V
	<b>Date parametrii</b>	V	V	V	V	V
<b>Citire date</b>	<b>Date conducător auto</b>	X	T2	V	V	V
	<b>Date vehicul</b>	X	X	T3	V	V
	<b>Date parametrii</b>	X	X	V	V	V

Date conducător auto = Date cartela conducătorului auto  
 Date vehicul = Datele memoriei de mare capacitate  
 Date parametrii = Date reglare aparat/calibrare

V = Drepturi nelimitate de acces  
 T1 = Activitățile conducător auto din ultimele zile fără date de identificare ale conducătorului  
 T2 = Identificare conducător auto numai după introducerea cartelei  
 T3 = Activitățile conducătorului auto angajat al întreprinderii  
 X = Nu e posibil

## ■ Date salvate

### ► Cartela de conducător auto

- Datele pentru identificarea conducătorului auto

După fiecare utilizare a vehiculului se salvează următoarele date:

- Vehicule utilizate
- Activitățile conducătorului auto, la un regim normal de deplasare minim 28 de zile.
- Introducere date țară
- Evenimente / deranjamente apărute
- Informațiile despre activitățile de control
- Condiții specifice la care vehiculul se află pe un feribot/tren sau în starea Out of scope.

Dacă se depășește capacitatea de stocare, DTCO 1381 scrie peste datele mai vechi.

### ► Cartela de întreprindere

- Se identifică întreprinderea și se autorizează accesul la datele salvate ale întreprinderii.

Cu privire la activitățile întreprinderii se salvează următoarele date:

- Tipul activității
  - Intrare / ieșire cont
  - Descărcarea datelor din memoria de mare capacitate
  - Descărcarea datelor de pe cartela de conducător auto
- Perioada de timp ( de la / până la) în care au fost descărcate datele.
- Identificare vehicul
- Identitatea cartelei conducătorului auto de la care au fost descărcate datele.

### ► Memoria de masă

- Într-o perioadă de minim 365 de zile calendaristice memoria de masă salvează datele prestabilite conform regulamentului VO(CEE) 3821/85 anexa I B.

- Evaluarea activităților are loc la intervale de un minut calendaristic, iar pentru aceasta, DTCO 1381 activitatea de cea mai lungă durată din intervalul considerat.
- DTCO 1381 poate salva timp de cca 168 de ore, valorile vitezei cu rezoluție de o secundă. Valorile se înregistrează cu precizie de secunde, cu oră și dată.
- Valorile vitezei salvate cu înaltă rezoluție (un minut înainte și un minut după o întârziere neobișnuită) folosesc la evaluare în cazul unui accident.

Aceste date pot fi citite prin Download Interface:

- Download legal 24 de ore,
- cu software special de download întreaga memorie de masă.

### ► VDO GeoLoc \*

Opțional este posibilă și înregistrarea datelor de poziție și a datelor vehiculului.

➔ *Vezi "VDO GeoLoc" la pagina 18.*

## ■ Managementul timpului

DTCO 1381 memorează începutul și sfârșitul tuturor intrărilor de timp pt timpul de lucru, de disponibilitate, de condus, de odihnă etc. în timp UTC.

➔ Zona de timp "0" = UTC

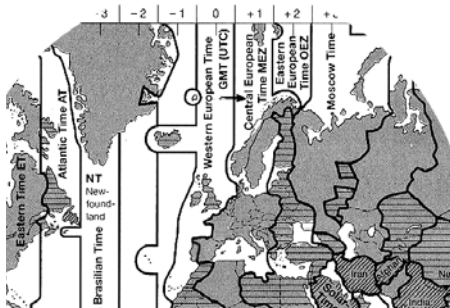

Zone de timp în Europa

**8** Timpul UTC corespunde zonei "0" din cele 24 de zone (-12 ... 0 ... +12) ale globului.

Din fabrică, ora afișată pe display este setată din principiu în timp UTC. Prin funcțiile din meniu puteți seta ora locală.

➔ Vezi "Setare timpul local" la pagina 63.

Offset- zone de timp	State
00:00 (UTC)	UK / P / IRL / IS
+ 01:00 h	A / B / BIH / CZ / D / DK / E / F / H / HR / I / L / M / N / NL / PL / S / SK / SLO / SRB
+ 02:00 h	BG / CY / EST / FIN / GR / LT / LV / RO / TR / UA
+ 03:00 h	RUS

### ▶ Convertire în timp UTC

**Timp UTC = Timp local - (ZO + SO)**

ZO = Offset- zone de timp

SO = offset-ora de vară (la sfârșitul orei de vară nu se aplică acest offset)

(ZO + SO) = offset setat la DTCO 1381

### Exemplu:

Ora locală în Germania = ora 15:30 (ora de vară)

Timp UTC = Timp local - (ZO + SO)  
= Ora 15:30 -  
(01:00 h + 01:00 h)

**Timp UTC = 13:30 Ora**

## ■ Întreținere și asistență

### ► Curățare DTCO 1381

Curățați carcasa, ecranul și tastele de funcții cu o lavetă ușor umezită sau cu o lavetă de curățare din microfibre.



Nu utilizați detergenți corozivi și nici diluanți sau benzină.

### ► Obligația verificării pt tahografe

Serviciul de întreținere preventivă nu este necesar pt DTCO 1381. Cel puțin o dată la doi ani trebuie verificată funcționarea regulamentară a DTCO 1381 printr-un atelier autorizat.

Reexaminările sunt necesare, dacă ...

- Au avut loc schimbări la vehicul, de exemplu la numărul de impulsuri sau la circumferința anvelopei,
- S-a făcut o reparație la DTCO 1381,
- Se modifică semnul oficial al vehiculului,
- Timpul UTC este deviat cu mai mult de 20 de minute.



Aveți grijă să fie reînnoită plăcuța de instalare după fiecare verificare și să conțină indicațiile prescrise.

Aveți grijă ca în timpul procedurii de verificare să nu fie întreruptă tensiunea de alimentare a DTCO 1381 mai mult de 12 luni în total, de exemplu prin separarea bateriei de vehicul.

### ► Comportament la reparare / înlocuire DTCO 1381

Atelierile de reparație autorizate pot să descarce date de pe DTCO 1381 și să le furnizeze întreprinderii corespunzătoare.

Dacă descărcarea datelor stocate nu este posibilă din cauza unui defect, atelierile de reparații sunt autorizate să elibereze întreprinzătorului o confirmare scrisă asupra acestui fapt.



Arhivați datele sau păstrați confirmarea scrisă pentru eventualele întrebări.

### ► Îndepărtarea componentelor



Vă rog îndepărtați DTCO 1381 împreună cu componentele de sistem conform directivelor în vigoare din statele membre, privind îndepărtarea aparatelor de control EG.

## ■ Date tehnice

### ► DTCO 1381

<b>Valoare finală domeniu de măsură</b>	220 km/h (conform anexei I B) 250 km/h (pentru alte utilizări ale vehiculului)								
<b>LC-display</b>	2 linii cu câte 16 caractere								
<b>Temperatură</b>	Exploatare: -25 până la 70 °C Depozitare: -40 până la 85 °C								
<b>Tensiune</b>	24 sau 12 volt-DC								
<b>Consum de curent</b>	<table border="0"> <tr> <td></td> <td>Tipic pentru funcționare:</td> </tr> <tr> <td>Standby:</td> <td>max. 4,0 A (12 V)</td> </tr> <tr> <td>max. 30 mA (12 V)</td> <td>max. 2,5 A (24 V)</td> </tr> <tr> <td>max. 20 mA (24 V)</td> <td></td> </tr> </table>		Tipic pentru funcționare:	Standby:	max. 4,0 A (12 V)	max. 30 mA (12 V)	max. 2,5 A (24 V)	max. 20 mA (24 V)	
	Tipic pentru funcționare:								
Standby:	max. 4,0 A (12 V)								
max. 30 mA (12 V)	max. 2,5 A (24 V)								
max. 20 mA (24 V)									
<b>EMC / EMC</b>	ECE R10								
<b>Unitate printare termică</b>	Dimensiune caracter: 2,1 x 1,5 mm Lățime imprimare: 24 caractere/linie Viteza: cca. 15 - 30 mm/s Imprimarea diagramelor								
<b>Tip de protecție</b>	IP 54								
<b>Echipament special posibil</b>	<ul style="list-style-type: none"> <li>• Varianta ADR</li> <li>• Plăcuță specifică clientului, iluminarea ecranului și tastelor</li> <li>• Panou cu comandă cu un buton pentru setarea activităților și scoaterea cartelei</li> <li>• Setarea automată a activităților după pornit / oprit aprindere</li> <li>• Imprimarea și descărcarea profilurilor v / n, intrărilor de stare D1/D2</li> <li>• VDO Counter / VDO GeoLoc</li> </ul>								

### ► Rolă de hârtie

<b>Condiții de mediu ambiant</b>	Temperatură: -25 până la 70 °C
<b>Dimensionări</b>	Diametru: cca 27,5 mm Lățime: 56,5 mm Lungime: cca 8 m
<b>Comand.-nr.</b>	1381.90030300  Rolele de hârtie de schimb originale se obțin de la centrul dvs. autorizat de service și distribuție.
 <b>Atenție, vă rog</b>	Utilizați (comandați) numai role de hârtie (hârtie originală pentru imprimare VDO) pe care este vizibil tipul tahografului (DTCO 1381) cu simbolul de verificare "84" și simbolul valabil de acceptare "174" sau "189".

## **Pictograme și exemple de printare**

**Aspectul pictogramei**

**Simbol țări**

**Exemple printare**

**Explicație la exemple de printare**

**Caracteristica setului de date pentru evenimente sau deranjamente**

Service Only!

## ■ Aspectul pictogramei

Regimuri de lucru	
⌚	Întreprindere
⏸	Control
⚙	Exploatare
⏪	Calibrare
⏩	Producător

Persoane	
⌚	Întreprindere
⏸	Controlor
⚙	Șofer
⏪	Atelier / loc verificare
⏩	Producător

Activități	
⌚	Timp disponibilitate
⚙	Timp rulare
⏸	Pauză și timp odihnă
⌚	Alt timp de lucru
⏸	Întrerupere legală
?	Necunoscut

Aparate / funcții	
1	Slotul cartelei-1; Șofer-1

2	Slotul cartelei-2; Șofer-2
📄	Cartelă tahografului (citirea încheiată)
—	Cartela tahografului introdusă, date în curs de citire
🕒	Ora
🖨	Imprimantă / imprimare
📥	Intrare date
📺	Afișare
📍	Sistemul de înregistrare a datelor de poziție și datelor vehiculului este pornit (de exemplu, VDO GeoLoc *).
📦	Stocare externă Descărcare date (copiere)
📡	Transmisia datelor în progres
📡	Senzor
🚗	Vehicul / unitate vehicule / DTCO 1381
🔍	Circumferință pneuri
⚡	Alimentare energie electrică

### Diverse

!	Eveniment
⌘	Deranjament

📄	Instrucțiune control / avertizare timp lucru
🏁	Început tură
📍	Loc
🔒	Securitate
➤	Viteza
🕒	Timp
Σ	Total / abstract
🏁	Sfârșitul turei
📄	Intrare manuală date despre activități șofer

### Condiții specifice

OUT	Nu e necesar aparatul de control
🚆	Staționare pe feribot sau tren

### Calificative

24h	Zilnic
I	Săptămânal
II	Două săptămâni
+	De la sau până la



► **Combinaiții-pictograme**

Diverse	
	Locul de control
	Timp început
	Timp sfârșit
	Început "out of scope": Nu e necesar aparatul de control
	Sfârșit "out of scope":
	Locul la începutul zilei de lucru (Începutul turei)
	Locul la sfârșitul zilei de lucru (sfârșitul turei)
	De la vehicul
	Printare cartelă conducător auto
	Printare vehicul / DTCO 1381
	Intrare date vehicul / DTCO 1381
	Afișare cartelă conducător auto
	Afișare vehicul / DTCO 1381
	Ora locală
	Oră locală întreprindere
	Corectură UTC

Cartele	
	Cartela de conducător auto
	Cartela de întreprindere
	Cartela de control
	Cartela atelierului
	Fără cartelă

Rulare	
	Echipă
	Suma timpului de condus pentru două săptămâni

Printări	
	Activități zilnice șofer (valoare zi) pe cartelă
	Evenimente și deranjamente de pe cartelă conducător auto
	Activități zilnice șofer (valoare zi) de pe DTCO 1381
	Evenimente și deranjamente la DTCO 1381
	Depășiri viteză
	Date tehnice
	Activitățile șoferului

	Diagramă-v
	Diagramă stare D1/D2 *
	Profiluri viteză *
	Profiluri turație *
	Informații despre senzori
	Informații de siguranță

Afișări	
	Activități zilnice șofer (valoare zi) pe cartelă
	Evenimente și deranjamente de pe cartelă conducător auto
	Activități zilnice conducător auto (valoare zi) de la vehicul / DTCO 1381
	Evenimente și deranjamente la vehicul / DTCO 1381
	Depășiri viteză
	Date tehnice
	Întreprindere

Evenimente	
! [Pictogramă]	Introducerea unei cartele tahografice nevalabile
! [Pictogramă]	Suprapunere timp
! [Pictogramă]	Introducerea cartelei de conducător auto în timpul cursei
>>	Depășirea vitezei
! [Pictogramă]	Eroare în comunicarea cu senzorul
! [Pictogramă]	Setare timp (prin atelier)
! [Pictogramă]	Conflict cartele
! [Pictogramă]	Cursă fără cartelă de conducător auto valabilă
! [Pictogramă]	Ultima procedură a cartelei nu a fost finalizată corect
! [Pictogramă]	Înteruperea alimentării cu curent
! [Pictogramă]	Violarea securității
> [Pictogramă]	Control depășirea vitezei
! [Pictogramă]	Conflict de mișcare vehicul

Deranjamente	
× [Pictogramă]	Funcție eroare cartelă
× [Pictogramă]	Deranjament afișaj
× [Pictogramă]	Deranjament imprimantă
× [Pictogramă]	Deranjament intern DTCO 1381

× [Pictogramă]	Deranjament descărcare date
× [Pictogramă]	Deranjament senzor
× [Pictogramă]	(IMS = Independent Motion Signal) Lipsește semnalul independent de deplasare

### Avertizări timp de condus

[Pictogramă]	Pauză!
--------------	--------

### Procedeu manual intrare date

[Pictogramă]	Introducere "Activități"
[Pictogramă]	Introducere "Activitate necunoscută"
[Pictogramă]	Intrare "loc" la sfârșitul turei
[Pictogramă]	Intrare "loc" la începutul turei

### Instrucțiuni de control

[Pictogramă]	Intrare falsă
[Pictogramă]	Accesul la meniu nu e posibil
[Pictogramă]	Rog intrare date
[Pictogramă]	Afișarea nu e posibilă
[Pictogramă]	Sertar deschis
[Pictogramă]	Nu e hârtie
[Pictogramă]	Întârziere printare
[Pictogramă]	Cartelă greșită

[Pictogramă]	Cartelă falsă
[Pictogramă]	Extragerea nu e posibilă
[Pictogramă]	Procedeu amânat
[Pictogramă]	Înregistrare inconsistentă
[Pictogramă]	Deranjament aparat
[Pictogramă]	Nu e valabil în zilele ...
[Pictogramă]	Calibrarea în zilele ...
[Pictogramă]	Descărcare cartelă de conducător auto în zile ...

### VDO Counter \*

[Pictogramă]	Timp de condus rămas
[Pictogramă]	Începerea următorului timp de condus
[Pictogramă]	Timpul viitor de condus
[Pictogramă]	Timp de pauză rămas/pauză de odihnă rămasă
[Pictogramă]	Timp rămas până la începere perioadă de odihnă zilnică, săptămânală

## ■ Simbol țări

Alocare valori	
Å	Austria
ÅL	Albania
AND	Andora
ARM	Armenia
ÅZ	Azerbaidjan
B	Belgia
BG	Bulgaria
BIH	Bosnia și Herțegovina
BY	Belarus
CH	Elveția
CY	Cipru
CZ	Republica Cehă
D	Germania
DK	Danemarca
E	Spania <sup>1)</sup>
EC	Comunitatea Europeană
EST	Estonia
EUR	Restul Europei
F	Franța
FIN	Finlanda

FL	Liechtenstein
FR/FO	Insulele Feroe
GE	Georgia
GR	Grecia
H	Ungarn
HR	Croația
I	Italia
IRL	Irlanda
IS	Islanda
KZ	Kazahstan
L	Luxemburg
LT	Lituania
LV	Letonia
M	Malta
MC	Monaco
MD	Republica Moldovei
MK	Macedonia
MNE	Muntenegru
N	Norvegia
NL	Olanda
P	Portugalia
PL	Polonia

RO	România
RSM	San Marino
RUS	Federația Rusă
S	Suedia
SK	Slovacia
SLO	Slovenia
SRB	Serbia
TM	Turkmenistan
TR	Turcia
UA	Ucraina
UK	Regatul Unit, Alderney, Guernsey, Jersey, Isle of Man, Gibraltar
UZ	Uzbekistan
V	Vatican
WLD	Altele

1) ➔ Vezi "Simboluri regiuni" la pagina 92.

► Simboluri regiuni

**Alocare valori – Spania**

AV	Andaluzia
AR	Aragon
AST	Asturia
C	Cantabria
CAT	Catalonia
CL	Castilia-León
CM	Castilia-La Mancha
CV	Valensia
EXT	Extremadura
G	Galisia
IB	Insulele Baleare
IC	Insulele Canare
LR	La Rioja
M	Madrid
MU	Murcia
NA	Navara
PV	Țara Bascilor

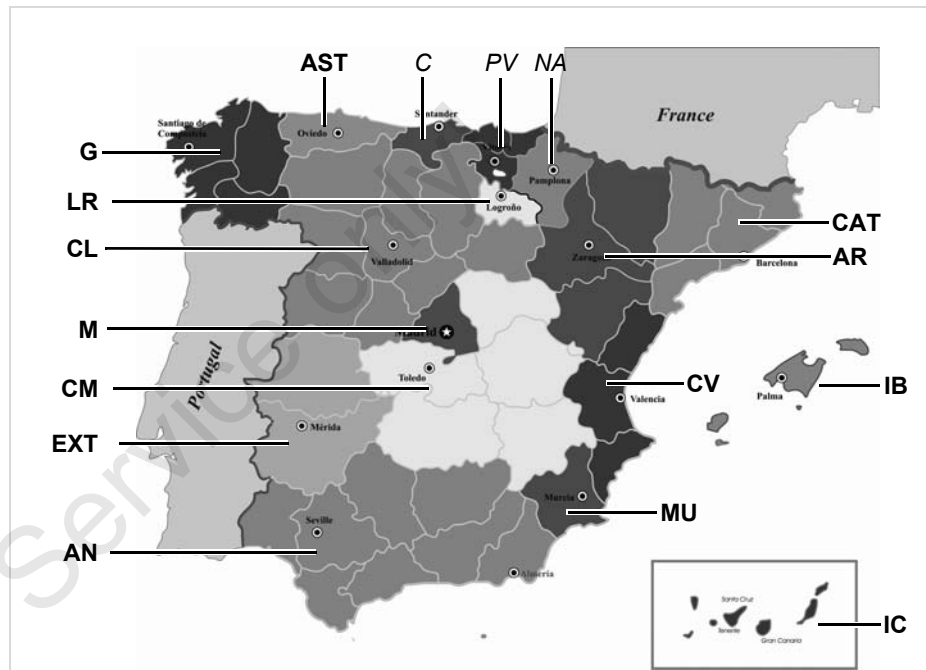

## ■ Exemple printare

### ► Printare zi cartelă conducător auto

**Example 1 (Left):**

- 1: 26.11.2015 14:55 (UTC)
- 2: 24h
- 3: Schmitt Peter
- 3a: /12345678901234 5 6
- 4: ABC12345678901234 D /VS VM 612
- 5: Continental Automotive GmbH 1381.12345678901
- 6: NFZ-Profi Service & Vertrieb /87654321087654 3 2 02.04.2014
- 7: /12345678901234 5 6 11.11.2015 11:11
- 8: 25.11.2015 310
- 8a: 00:00 06h00 06:00 00h17
- 8b: A D /VS VM 612 95 872 km

**Example 2 (Middle):**

- 8c: \* 06:17 00h45
- 8e: \* 07:02 00h39 95 958 km 86 km
- 8a: ? 09:00 00h24
- 8b: A S /LCR 243 205 002 km
- 8c: \* 09:24 02h30 11:54 00h39
- 8a: ? 12:33 00h10
- 8c: 12:43 02h27 15:10 01h12 16:22 00h16 16:38 00h42 16:38 205 408 km 231 km
- 8d: 17:20 00h52 18:12 00h24 18:36 00h02
- 8e: 18:38 05h22
- 8a: ? 18:38 05h22
- 11: 06:00 D 95 872 km
- 11a: 09:00 D 95 958 km 09:24 D 205 002 km 12:33 D 205 177 km 12:43 D 205 177 km

**Example 3 (Right):**

- 11d: 18:38 CH 205 408 km 04h54 317 km 02h27 03h29 01h14 ? 11h56 04h28
- 12: !x 0 10.11.2015 12:45 00h04
- 12c: A D /VS VM 612
- 12c: ! 0 05.08.2015 09:23 !34 ( 0) 00h01
- 12c: A D /VS VM 612
- 13: A D /VS VM 612 !xA
- 13: >> 5 15.11.2015 16:42 ( 2) 00h12
- 13c: 98765432109876 5 4 /12345678901234 5 6
- 13c: >> 4 15.10.2015 11:10 ( 95) 00h30
- 13c: 45678901234567 7 8 /12345678901234 5 6
- 13c: 0 10.11.2015 12:45 00h04
- 13c: 45678901234567 7 8
- 21: Friedrichshafen Schmitt Peter Rosenz Winfried

Particularitate la "printare zi cartelă conducător auto"

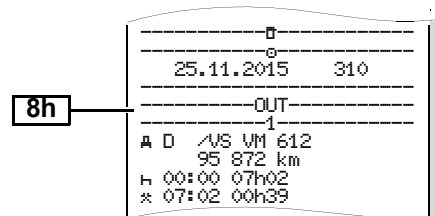
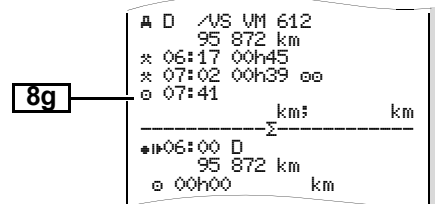
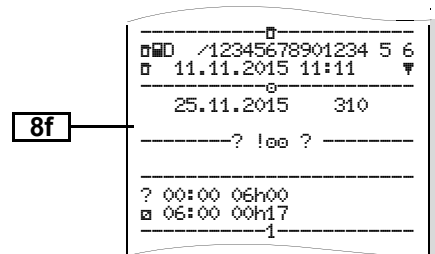

► Evenimente / deranjamente cartela de conducător auto

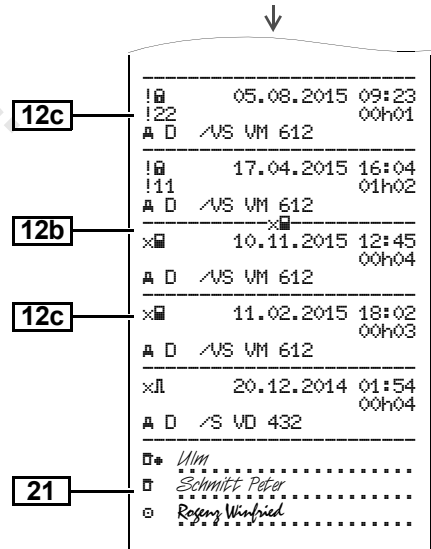
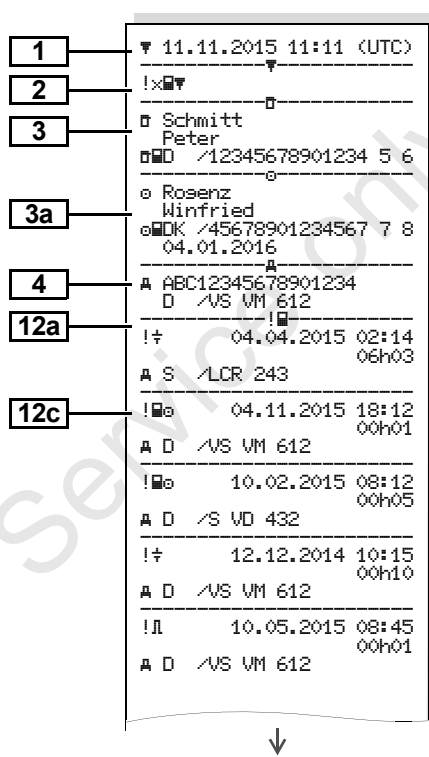

## ► Printare zi vehicul

1	▼ 27.11.2015 16:55 (UTC)
2	24hA▼
3	□ Schmitt Peter
	□ID /12345678901234 5 6
4	A ABC12345678901234
5	D /VS VM 612
	□
6	□ Continental Automotive GmbH
	1381.12345678901
	↑
7	T NFZ-Profi Service & Ve rtrieb
8	TID /87654321087654 3 2
9	T 02.04.2014
	□
10	□ID /12345678901234 5 6
	□ 11.11.2015 11:11 □▼
	○
	25.11.2015
	95 872 - 96 284 km
10	-----1
10a	○
	95 872 km
	H 00:00 06h17
	95 872 km 0 km
10b	○ Rosenz Winfried
	□DK /45678901234567 7 8
	04.01.2015
10c	A+S /LCR 243
	24.11.2013 18:54
10d	95 872 km M

10e	* 06:17 00h45
	* 07:02 00h39 ○○
10g	○ 07:41 01h19 ○○
	95 958 km 86 km
10a	○
	95 958 km
	* 09:00 00h05
	95 958 km 0 km
10b	○ Mustermann Heinz-Dieter
	□F /12345678901234 5 6
	16.06.2015
10c	A+D /M MS 680
	24.11.2015 18:54
10d	95 958 km
	* 09:05 00h25
	* 09:30 02h55
10f	□ 12:25 01h18
	12:25
10e	○ 13:43 00h03
	* 13:46 00h02 ○○
	* 13:48 00h45 ○○
	* 14:33 00h35 ○○
10g	H 15:08 01h02 ○○
	96 206 km 248 km
	○
	96 206 km
	H 16:10 00h20
	96 206 km 0 km
	○ Anton Max
	□A /56789567895678 9 5
	25.10.2015

	A+D /VS VM 612
	25.11.2015 16:30
	96 206 km
	○ 16:30 00h56
	* 17:26 01h11
	96 274 km 68 km
	○
	96 274 km
10a	* 18:37 00h23
	○ 19:00 00h21
	H 19:21 04h39
	96 284 km 10 km
10h	-----2
	○
	95 872 km
10a	H 00:00 07h02
	H 00:00 07h02
11	-----Σ
11b	1○
	○ 00h21 10 km
	* 00h28 □ 00h00
	H 11h16
11c	2○
	* 00h00 □ 12h16
	H 07h02
11e	○ Rosenz Winfried
	□DK /45678901234567 7 8
	H*09:00 0
	95 958 km
	○ 01h19 86 km
	* 01h24 □ 00h00
	H 00h00
	○ 01h58

↓

**13** !eA 1 25.11.2015 19:01  
( 1) 00:20

**13c** >> 5 15.11.2015 16:42  
( 2) 00h12  
eAD /98765432109876 5 4  
eAF /12345678901234 5 6

xM 0 10.11.2015 12:45  
00h04  
eADK /45678901234567 7 8

!+ Lindau  
! Schmitt Peter  
e+ .....  
+e .....  
o .....

Particularitate la "printare zi vehicul"

**10i** 1  
OUT

o Rosenz  
Winfried  
eADK /45678901234567 7 8  
04.01.2016  
A+S /LCR 243

► Evenimente / deranjamente vehicul

**1** ▼ 24.10.2015 16:07 (UTC)

**2** !xA▼

**3** Schmitt  
Peter

**4** A ABC12345678901234  
D /US VM 612

**13a** !eA 0 10.08.2015 08:12  
( 0) 00h01  
eAD /12345678901234 5 6  
eAF /12345678901234 5 6

**13c** !eA 0 10.08.2015 08:20  
( 0) 00h03  
eAD /12345678901234 5 6  
eAF /12345678901234 5 6

!eA 1 15.10.2015 07:02  
( 1) 00h54

!eA 2 15.10.2015 07:02  
( 1) 00h54

!eA 3 15.03.2014 07:56  
( 1) 00h01  
eAF /12345678901234 5 6  
eAB /22335578901234 1 2

>> 4 15.10.2015 11:10  
( 95) 00h30  
eADK /45678901234567 7 8  
eAF /12345678901234 5 6

↓

**13b** !eA 0 17.04.2015 16:04  
117 ( 0) 01h02  
eADK /45678901234567 7 8  
eAF /12345678901234 5 6  
TADUK /54321987654321 9 8

!eA 0 05.08.2015 09:23  
122 ( 0) 00h01  
eADK /45678901234567 7 8

**13c** xM 0 10.08.2015 07:00  
00h02  
eAD /12341234123412 3 4

xT 0 05.05.2014 07:15  
00h14  
eAD /12345678901234 5 6  
eAF /12345678901234 5 6

xT 6 05.05.2014 07:15  
00h14  
eAD /12345678901234 5 6  
eAF /12345678901234 5 6

x▼ 0 12.09.2015 21:00  
00h01

xAD 0 02.06.2015 21:00  
00h30  
eAD /12341234123412 3 4

**21** !+ Lindau  
! Schmitt Peter  
e+ .....  
+e .....  
o .....



## ► Depășiri viteză

<b>1</b>	▼ 24.10.2015 14:50 (UTC)
<b>2</b>	>>▼ 90 km/h
<b>3</b>	○ Mustermann Heinz-Dieter ⓄMF /12345678901234 5 6 16.06.2015
<b>4</b>	A ABC12345678901234 D /VS VM 612
<b>19</b>	>>13.03.2015 14:15 >>17.04.2015 17:44 ( 7)
<b>20</b>	>>24.05.2014 14:02 00h06 98 km/h 92 km/h ( 1)
<b>20c</b>	○ Förster Thomas ⓄMD /98765432109876 5 4
<b>20a</b>	>>15.10.2015 11:10 00h30 98 km/h 95 km/h ( 95) ○ Rosenz Winfried ⓄMDK /45678901234567 7 8
<b>20b</b>	>>16.05.2015 17:10 00h15 94 km/h 92 km/h ( 12)
<b>20c</b>	○ Mustermann Heinz-Dieter ⓄMF /12345678901234 5 6
<b>21</b>	Ⓞ ..... Ⓞ ..... ○ <i>Mustermann Heinz</i>

## ► Date tehnice

<b>1</b>	▼ 25.10.2015 14:50 (UTC)
<b>2</b>	To▼
<b>3</b>	Ⓞ Spedition Mustermüller ⓄMD /12341234123412 3 4
<b>3a</b>	○ Mustermann Heinz-Dieter ⓄMF /12345678901234 5 6 16.06.2015
<b>4</b>	A ABC12345678901234 D /VS VM 612
<b>14</b>	B Continental Automotive GmbH H.-Hertz-Str.45 78052 VS-Villinsen 1381.12345678901234567 e1-84 12345678 2015 V xxxx 17.04.2015
<b>15</b>	Ⓞ 87654321 e1-175 08.03.2014
<b>16</b>	T Fa. Mustermann & NFZ- Hersteller Schillerstr. 10 Muster kirchen
<b>16a</b>	TMD /45678901234567 8 9 21.01.2015
<b>16b</b>	T 08.03.2014 (1) A ABC12345678901234

	↓
	~~~~~ w 8 000 Imp/km k 8 000 Imp/km l 3 050 mm e 315/70/R22.5 > 90 km/h 0 - km
<b>17</b>	!e 08.03.2014 14:00 e 08.03.2014 15:00 T Fa. Mustermann & NFZ- Hersteller Schillerstr. 10 Muster kirchen TMD /45678901234567 8 9 21.01.2015
<b>17a</b>	!e 28.08.2014 13:00 e 28.08.2014 13:26 T Kienzle ARGO GMBH Bismarckstr. 19 Berlin -Stealitz TMD /89012345678901 5 6 19.10.2015
<b>18</b>	! 18.10.2015 06:34 x 30.09.2015 18:15 - ATTACHMENT
<b>25</b>	SWUM V xxx.xx
<b>26</b>	CAN: 1 Source: speed Gain: 0.00390625 Factor: 0.926
<b>27</b>	CR(EU) No.1266/2009: XX
<b>28</b>	Seal: ??????? Seal: ???????

► Activitățile șoferului

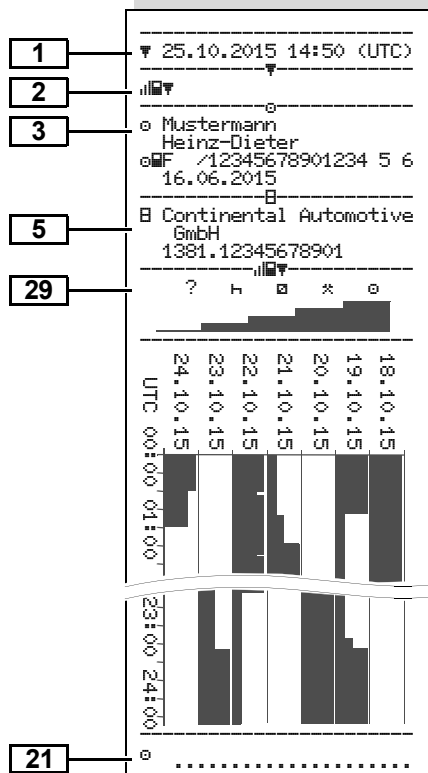

► Diagramă-v

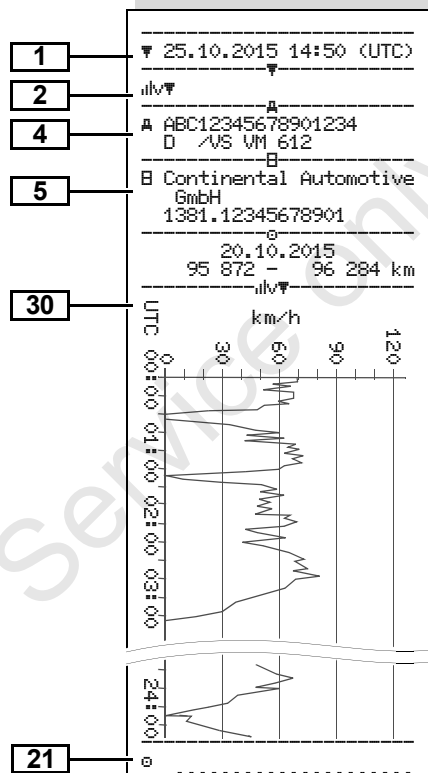

► Diagramă stare D1/D2 \*

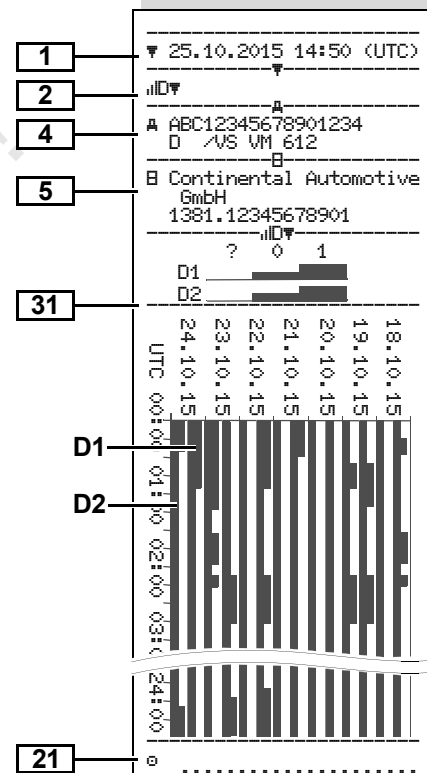

## ► Profiluri viteză \*

1 ▼ 27.11.2015 17:05 (UTC)

2 %v▼

3 Spedition Mustermüller  
 12341234123412 3 4

4 A ABC12345678901234  
 D /VS VM 612

○  
 25.11.2015 00:00  
 25.11.2015 06:17  
 --- km/h

112 <=v< 221 00h00

22 ○ Mustermann  
 Heinz-Dieter  
 25.11.2015 18:37  
 26.11.2015 00:00

km/h	
0 <=v<	1 05h02
1 <=v<	10 00h01
10 <=v<	16 00h02
16 <=v<	24 00h04
24 <=v<	32 00h05
32 <=v<	40 00h05
40 <=v<	48 00h04
48 <=v<	56 00h00
56 <=v<	64 00h00
64 <=v<	72 00h00
72 <=v<	80 00h00
80 <=v<	88 00h00
88 <=v<	96 00h00
96 <=v<	104 00h00
104 <=v<	112 00h00
112 <=v<	221 00h00

21 ○ .....

## ► Profiluri turație \*

1 ▼ 27.11.2015 17:05 (UTC)

2 %n▼

3 Spedition Mustermüller  
 12341234123412 3 4

4 A ABC12345678901234  
 D /VS VM 612

○  
 25.11.2015 00:00  
 25.11.2015 06:17  
 --- rpm

3281 <=n< \* 00h00

22 ○ Mustermann  
 Heinz-Dieter  
 25.11.2015 18:37  
 26.11.2015 00:00

rpm	
0 <=n<	1 05h02
1 <=n<	234 00h00
234 <=n<	469 00h00
469 <=n<	703 00h00
703 <=n<	938 00h00
938 <=n<	1172 00h00
1172 <=n<	1406 00h03
1406 <=n<	1641 00h03
1641 <=n<	1875 00h04
1875 <=n<	2109 00h09
2109 <=n<	2344 00h02
2344 <=n<	2578 00h00
2578 <=n<	2812 00h00
2812 <=n<	3047 00h00
3047 <=n<	3281 00h00
3281 <=n<	* 00h00

24

21 ○ .....

## ► Imprimare în ora locală

32 !!! No less! printout!!!

33 ○+ 25.11.2015 01:00  
 ○+ 26.11.2015 01:00  
 UTC +01h00

34 ▼ 26.11.2015 15:55 (LOC)

35 24h%v%.

○  
 Rosenz  
 Winfried  
 12345678901234567 7 8  
 04.01.2016

A ABC12345678901234  
 D /VS VM 612

B Continental Automotive  
 GmbH  
 1381.12345678901

T NFZ-Profi Service & Ve  
 rtrieb

TMD /87654321087654 3 2  
 T 02.04.2014

○  
 12345678901234 5 6  
 11.11.2015 12:11 %v

## ■ Explicație la exemple de printare

 La cerere, imprimarea poate fi prevăzută cu logo-ul specific fimei.

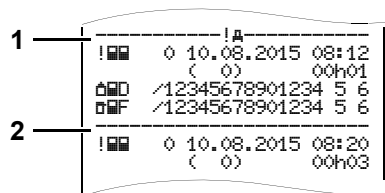

Fiecare imprimare constă dintr-o succesiune de diverse blocuri de date, care sunt identificate printr-un identificator de bloc (1).

Un bloc de date conține una sau mai multe propoziții de date, care sunt identificate printr-un identificator de propoziții (2).

Un identificator de propoziții nu poate fi printat imediat după un identificator de bloc!

### ► Legendă blocuri de date

<b>1</b>	Data și ora printării în timp UTC
<b>2</b>	<p>Tipul printării:            24h = Printare zi cartelă conducător auto            !x = Evenimente / deranjamente cartela de conducător auto            24hA = Printare zi DTCO 1381            !xA = Evenimente / deranjamente la DTCO 1381            &gt;&gt; = Depășiri viteză            Valoarea setată a vitezei maxime admise legislativ este tipărită suplimentar.</p> <p>T = Date tehnice DTCO 1381               = Activitățile șoferului              v = Diagramă-v</p> <p>Printări opționale:              D = Diagramă stare D1/D2 *            %v = Profiluri viteză *            %n = Profiluri turajie *</p>

<b>3</b>	<p>Date titularul cartelei tahografice introduse:            □ = Controlor            □ = Șofer            □ = Întreprinzător            T = Atelier / loc verificare</p> <ul style="list-style-type: none"> <li>• Nume</li> <li>• Prenume</li> <li>• Identificare cartelă</li> <li>• Cartelă valabilă până la ...</li> </ul> <p>Pentru cartelele tahografice care nu sunt asociate unei persoane, în locul numelui se printează numele locului de control, al întreprinderii sau al atelierului.</p>
<b>3a</b>	Date titularul următoarei cartelei tahografice
<b>4</b>	<p>Identificare vehicul:</p> <ul style="list-style-type: none"> <li>• Număr identificare vehicul</li> <li>• Stat membru admis și simbol vehicul</li> </ul>
<b>5</b>	<p>Identificare tahograf:</p> <ul style="list-style-type: none"> <li>• Producător tahograf</li> <li>• Număr tahograf DTCO 1381</li> </ul>



<b>6</b>	<p>Ultima calibrare a tahografului:</p> <ul style="list-style-type: none"> <li>• Numele atelierului</li> <li>• Identificare cartelă atelier</li> <li>• Data calibrării</li> </ul>
<b>7</b>	<p>Ultimul control</p> <ul style="list-style-type: none"> <li>• Identificare cartelă de control</li> <li>• Data, ora și tipul controlului</li> </ul> <p>▣ = Descărcare date de pe cartela de conducător auto    ⚡ = Descărcare de pe DTCO 1381    ☐ = Printare    □ = Afișări</p>
<b>8</b>	<p>Lista tuturor activităților șoferului în ordinea intrării:</p> <ul style="list-style-type: none"> <li>• Ziua calendaristică a contorizării printării și prezenței (numărul zilelor în care s-a utilizat cartela.)</li> </ul>
<b>8a</b>	<p>? = Perioadă, cartelă neintrodusă:</p> <ul style="list-style-type: none"> <li>• Activitatea de intrare date manual după introducerea cartelei de conducător auto cu pictogramă, început și durată.</li> </ul>

<b>8b</b>	<p>Introducerea cartelei de conducător în locaș (slotul cartelei-1 sau slotul cartelei-2):</p> <ul style="list-style-type: none"> <li>• Stat membru admis și codul vehiculului</li> <li>• Kilometrajul la introducerea cartelei</li> </ul>
<b>8c</b>	<p>Activități cartela de conducător auto:</p> <ul style="list-style-type: none"> <li>• Început și durată și statut conducerea vehiculului</li> <li>☑ = Exploatare în echipă</li> </ul>
<b>8d</b>	<p>Condiții specifice:</p> <ul style="list-style-type: none"> <li>• Timp intrare și pictogramă, în exemplul: Feribot sau tren</li> </ul>
<b>8e</b>	<p>Scoaterea cartelei de conducător auto:</p> <ul style="list-style-type: none"> <li>• Kilometraj și distanța parcursă de la ultima introducere</li> </ul>
<b>8f</b>	<p><b>Atenție:</b> Inconsistență posibilă la înregistrarea datelor, deoarece această zi a fost stocată de două ori pe cartela tahografică.</p>
<b>8g</b>	<p>Activitate incompletă:</p> <ul style="list-style-type: none"> <li>• La imprimarea cu cartela de conducător introdusă, durata activităților și rezumatul zilei pot fi incomplete.</li> </ul>

<b>8h</b>	<p>Condiția specifică "OUT of scope" a fost activată la începutul zilei.</p>
<b>9</b>	<p>Începutul listării tuturor activităților șoferului la DTCO 1381:</p> <ul style="list-style-type: none"> <li>• Zi calendaristică a imprimării</li> <li>• Kilometrajul la ora 00:00 și la 23:59</li> </ul>
<b>10</b>	<p>Ordinea cronologică a tuturor activităților de la slotul cartelei-1</p>
<b>10a</b>	<p>Perioada în care în slotul cartelei-1 nu a fost introdusă nicio cartelă de conducător auto:</p> <ul style="list-style-type: none"> <li>• Kilometrajul la începutul perioadei</li> <li>• Activități setate în această perioadă</li> <li>• Kilometrajul la sfârșitul perioadei și distanța parcursă</li> </ul>
<b>10b</b>	<p>Introducerea cartelei de conducător auto:</p> <ul style="list-style-type: none"> <li>• Nume conducător auto</li> <li>• Prenume conducător auto</li> <li>• Identificare cartelă</li> <li>• Cartelă valabilă până la ...</li> </ul>

<b>10c</b>	<ul style="list-style-type: none"> <li>Stat membru admis și codul oficial al vehiculului anterior</li> <li>Data și ora scoaterii cartei din vehiculul precedent</li> </ul>
<b>10d</b>	<ul style="list-style-type: none"> <li>Kilometrajul la introducerea cartei</li> </ul> <p>M = s-a efectuat o introducere manuală de date</p>
<b>10e</b>	<p>Lista activităților:</p> <ul style="list-style-type: none"> <li>Pictograma activității, Început și durata și statut conducerea vehiculului</li> </ul> <p>☞ = Exploatare în echipă</p>
<b>10f</b>	<p>Introducere condiții specifice:</p> <ul style="list-style-type: none"> <li>Timp intrare și pictograma condiției</li> </ul> <p>⚓ = Tranzit pe feribot sau pe tren</p> <p>⏸ = Început (nu e necesar aparatul de control)</p> <p>⏹ = Sfârșit</p>
<b>10g</b>	<p>Scoaterea cartei de conducător auto:</p> <ul style="list-style-type: none"> <li>Kilometrajul și distanța parcursă</li> </ul>
<b>10h</b>	<p>Ordinea cronologică a tuturor activităților de la slotul cartei-2</p>

<b>10i</b>	<p>Condiția specifică "OUT of scope" a fost activată la începutul zilei.</p>
<b>11</b>	<p>Rezumatul zilei</p>
<b>11a</b>	<p>Locuri introduse:</p> <ul style="list-style-type: none"> <li>⚓ = Început oră cu țara și eventual regiunea</li> <li>⏹ = Sfârșit oră cu țara și eventual regiunea</li> <li>Kilometrajul vehiculului</li> </ul>
<b>11b</b>	<p>Rezumatul segmentelor de timp fără cartela de conducător în slotul cartei-1:</p> <ul style="list-style-type: none"> <li>Locuri introduse în ordine cronologică (în exemplu fără înregistrare)</li> <li>Toate activitățile de la slotul cartei-1</li> </ul>
<b>11c</b>	<p>Rezumatul segmentelor de timp fără cartela de conducător în slotul cartei-2:</p> <ul style="list-style-type: none"> <li>Locuri introduse în ordine cronologică (în exemplu fără înregistrare)</li> <li>Toate activitățile de la slotul cartei-2</li> </ul>

<b>11d</b>	<p>Rezumatul zilei "Valori totale ale activităților" de pe cartela de conducător auto:</p> <ul style="list-style-type: none"> <li>Timp total de rulare și distanța parcursă</li> <li>Timp total de lucru și de disponibilitate</li> <li>Timp total de odihnă și timp necunoscut</li> <li>Timp total activități în echipă</li> </ul>
<b>11e</b>	<p>Rezumatul activităților ordonate cronologic după conducător auto (câte un șofer, cumulativ pentru ambele fante):</p> <ul style="list-style-type: none"> <li>Nume, prenume, identificarea cartei conducătorului auto</li> <li>⚓ = Început oră cu țara și eventual regiunea</li> <li>⏹ = Sfârșit oră cu țara și eventual regiunea</li> <li>Activitățile acestui conducător auto: timp total de rulare și distanță parcursă, timp total de lucru și timp total de disponibilitate, timp total de odihnă, timp total activități în echipă.</li> </ul>

<b>12</b>	Lista ultimelor cinci evenimente sau deranjamente stocate pe cartela de conducător auto.
<b>12a</b>	Lista tuturor evenimentelor stocate pe cartela șoferului ordonate după tipul de eroare și dată.
<b>12b</b>	Lista tuturor deranjamentelor stocate pe cartela șoferului ordonate după tipul de eroare și dată.
<b>12c</b>	<p>Set de date al evenimentului sau deranjamentului.</p> <p><i>Linia 1:</i></p> <ul style="list-style-type: none"> <li>• Pictograma evenimentului sau deranjamentului.</li> <li>• Data și începutul</li> </ul> <p><i>Linia 2:</i></p> <ul style="list-style-type: none"> <li>• Evenimentele a căror securitate este vulnerabilă sunt detaliate printr-o criptare suplimentară.</li> <li>➤ <i>Vezi "Caracteristica setului de date pentru evenimente sau deranjamente" la pagina 107.</i></li> <li>• Durata evenimentului sau deranjamentului.</li> </ul>

	<p><i>Linia 3:</i></p> <ul style="list-style-type: none"> <li>• Statul membru admis și numărul de înmatriculare al vehiculului la care au apărut evenimentele sau deranjamentele.</li> </ul>
<b>13</b>	Lista ultimelor cinci evenimente / deranjamente stocate sau încă active la DTCCO 1381.
<b>13a</b>	Lista tuturor evenimentelor înregistrate sau permanente la DTCCO 1381.
<b>13b</b>	Lista tuturor deranjamentelor înregistrate sau permanente la DTCCO 1381.
<b>13c</b>	<p>Set de date al evenimentului sau deranjamentului.</p> <p><i>Linia 1:</i></p> <ul style="list-style-type: none"> <li>• Pictograma evenimentului sau deranjamentului.</li> <li>• Criptare aplicație set de date.</li> <li>➤ <i>Vezi "Caracteristica setului de date pentru evenimente sau deranjamente" la pagina 107.</i></li> <li>• Data și începutul</li> </ul>

	<p><i>Linia 2:</i></p> <ul style="list-style-type: none"> <li>• Evenimentele a căror securitate este vulnerabilă sunt detaliate printr-o criptare suplimentară.</li> <li>➤ <i>Vezi "Criptarea următoarei descrieri" la pagina 109.</i></li> <li>• Numărul evenimentelor asemănătoare din această zi.</li> <li>➤ <i>Vezi "Numărul evenimentelor asemănătoare" la pagina 108.</i></li> <li>• Durata evenimentului sau deranjamentului.</li> </ul> <p><i>Linia 3:</i></p> <ul style="list-style-type: none"> <li>• Identificarea cartelei (cartelelor) introduse la începutul sau la sfârșitul evenimentului sau deranjamentului (maxim patru înregistrări).</li> <li>• "■----" apare dacă nu este introdusă nicio cartelă de conducător auto.</li> </ul>
--	--------------------------------------------------------------------------------------------------------------------------------------------------------------------------------------------------------------------------------------------------------------------------------------------------------------------------------------------------------------------------------------------------------------------------------------------------------------------------------------------------------------------------------------------------------------------------------------------------------------------------------------------------------------------------------------------------------------------------------------------------------

<b>14</b>	<p>Identificare tahograf:</p> <ul style="list-style-type: none"> <li>• Producător tahograf</li> <li>• Adresa producătorului tahografului</li> <li>• Număr</li> <li>• Numărul autorizației tipului de construcție</li> <li>• Numărul seriei</li> <li>• Anul construcției</li> <li>• Versiunea și data instalării softului de exploatare</li> </ul>
<b>15</b>	<p>Identificare senzor:</p> <ul style="list-style-type: none"> <li>• Numărul seriei</li> <li>• Numărul autorizației tipului de construcție</li> <li>• Data primei instalări (prima cuplare cu DTCO 1381)</li> </ul>
<b>16</b>	Date calibrare
<b>16a</b>	<p>Lista datelor de calibrare (în seturi de date):</p> <ul style="list-style-type: none"> <li>• Nume și adresă atelier</li> <li>• Identificare cartele atelier</li> <li>• Cartelă atelier valabilă până la ...</li> </ul>

<b>16b</b>	<ul style="list-style-type: none"> <li>• Data și scopul calibrării: <ul style="list-style-type: none"> <li>1 = Activare; înregistrarea datelor de calibrare cunoscute în momentul activării</li> <li>2 = Prima instalare; primele date de calibrare după activarea DTCO 1381</li> <li>3 = Instalare după reparare – aparat de schimb; primele date de calibrare pentru vehiculul actual</li> <li>4 = Verificare regulată; date de calibrare după verificare</li> <li>5 = Introducerea numărului de înmatriculare de către antreprenor</li> </ul> </li> <li>• Vehicul Număr identificare</li> <li>• Statul membru admis și numărul de înmatriculare</li> <li>• <math>\mu</math> = Turația vehiculului</li> <li>• <math>k</math> = constantă setată la DTCO 1381 pentru aproximarea vitezei</li> <li>• 1 = Circumferința reală a pneului</li> <li>• <math>\sigma</math> = mărime pneu</li> <li>• <math>\lambda</math> = Viteza maximă admisă legislativ</li> <li>• Kilometraj vechi și nou</li> </ul>
------------	-----------------------------------------------------------------------------------------------------------------------------------------------------------------------------------------------------------------------------------------------------------------------------------------------------------------------------------------------------------------------------------------------------------------------------------------------------------------------------------------------------------------------------------------------------------------------------------------------------------------------------------------------------------------------------------------------------------------------------------------------------------------------------------------------------------------------------------------------------------------------------------------------------------------------------------------------------------------------------------------------------

<b>17</b>	Setări de timp
<b>17a</b>	<p>Lista datelor disponibile despre setarea timpului:</p> <ul style="list-style-type: none"> <li>• Data și ora, vechi</li> <li>• Data și ora, schimbat</li> <li>• Numele atelierului care a setat timpul</li> <li>• Adresa atelierului</li> <li>• Identificare cartele atelier</li> <li>• Cartelă atelier valabilă până la ...</li> </ul> <p><b>Observație:</b> În setul 2 de date este evident că timpul UTC setat a fost corectat de un atelier autorizat.</p>
<b>18</b>	<p>Ultimul eveniment înregistrat și ultimul deranjament:</p> <ul style="list-style-type: none"> <li>• ! = cel mai nou eveniment, data și ora</li> <li>• x = cel mai nou deranjament, data și ora</li> </ul>
<b>19</b>	<p>Informații la controlul "Depășirea vitezei":</p> <ul style="list-style-type: none"> <li>• Data și ora ultimului control</li> <li>• Data și ora primei depășiri de viteză de la ultimul control și numărul următoarelor depășiri.</li> </ul>





<b>20</b>	Prima depășire de viteză după ultima calibrare.
<b>20a</b>	Cele 5 cele mai grave depășiri de viteză din ultimele 365 de zile.
<b>20b</b>	Ultimele 10 depășiri de viteză înregistrate. În plus se înregistrează și cea mai mare depășire de viteză pe zi.
<b>20c</b>	<p>Înregistrări la depășirile de viteză (în ordine cronologică după cea mai mare <math>\ddot{R}</math> viteză):</p> <ul style="list-style-type: none"> <li>• Data, ora și durata depășirii</li> <li>• Cea mai mare viteză de depășire și viteza <math>\ddot{R}</math>, numărul evenimentelor asemănătoare din această zi</li> <li>• Nume conducător auto</li> <li>• Prenume conducător auto</li> <li>• Identificare cartela conducătorului auto</li> </ul> <p><b>Observație:</b> Dacă într-un bloc nu există niciun set de date pentru o depășire a vitezei, apare "→----".</p>

<b>21</b>	<p>Date scrise de mână:</p> <ul style="list-style-type: none"> <li>• <math>\ddot{R}</math> = Locul controlului</li> <li>• <math>\ddot{R}</math> = Semnătură controlor</li> <li>• <math>\ddot{R}</math> = Timp început</li> <li>• <math>\ddot{R}</math> = Timp sfârșit</li> <li>• <math>\ddot{R}</math> = Semnătură șofer</li> </ul>
<b>22</b>	<p>Date la titularul cartelei profilului înregistrat:</p> <ul style="list-style-type: none"> <li>• Nume conducător auto</li> <li>• Prenume conducător auto</li> <li>• Identificare cartelă</li> </ul> <p><b>Observație:</b> Datele eronate la titularul cartelei înseamnă: nu este introdusă nicio cartelă de conducător auto în slotul-1.</p> <ul style="list-style-type: none"> <li>• Început înregistrare profil cu dată și oră</li> <li>• Sfârșit înregistrare profil cu dată și oră</li> </ul> <p>Sunt generate noi profiluri:</p> <ul style="list-style-type: none"> <li>• Prin introducerea / scoaterea cartelei tahografice din slotul cartelei-1</li> <li>• Prin schimbarea zilei</li> <li>• Prin corectura timpului UTC</li> <li>• Printr-o întrerupere în alimentarea cu energie electrică</li> </ul>

<b>23</b>	<p>Înregistrare profiluri de viteză:</p> <ul style="list-style-type: none"> <li>• Lista domeniilor de viteză definite și perioada de timp în acest domeniu</li> <li>• Domeniu: <math>0 \leq v &lt; 1</math> = Staționare vehicul</li> </ul> <p>Profilul vitezei este împărțit în 16 zone. Domeniile autonome pot fi setate individual la instalare.</p>
<b>24</b>	<p>Înregistrare profiluri de turație:</p> <ul style="list-style-type: none"> <li>• Lista domeniilor definite de turație motor și perioada de timp în acest domeniu</li> <li>• Domeniu: <math>0 \leq n &lt; 1</math> = Motor oprit</li> <li>• Domeniu: <math>3281 \leq n &lt; x</math> = infinit</li> </ul> <p>Profilul turației este împărțit în 16 zone. Domeniile autonome pot fi setate individual la instalare.</p>
<b>25</b>	<p>Date specifice producătorului:</p> <ul style="list-style-type: none"> <li>• Numărul versiunii modulului upgrade software (SWUM)</li> </ul>

<b>26</b>	<p>Configurarea "semnalului de deplasare independent"</p> <ul style="list-style-type: none"> <li>• <b>CAN:</b> Vehicul magistrală date 1 sau 2</li> <li>• <b>Source:</b> Sursă semnal; speed = ABS / wheel = turajie roți / odometer (GPS) = aparat GPS</li> <li>• <b>Gain:</b> Factor de conversie la aproximarea unității de măsură între "sursa de semnal independentă" și semnalul emițătorului.</li> <li>• <b>Factor:</b> Factor pentru adaptare la semnalul emițătorului.</li> </ul>
<b>27</b>	<p>Date despre traductorul montat:</p> <ul style="list-style-type: none"> <li>• <b>OK:</b> Traductorul conectat (KITAS2+) corepunde prevederii 161a (CR(EU) No. 1266/2009).</li> <li>• <b>?:</b> Traductorul trebuie verificat manual de un atelier de specialitate autorizat.</li> </ul>
<b>28</b>	<p><b>De la rel. 2.2:</b> Numerele de pe sigiliul carcasei DTCO 1381.</p>

<b>29</b>	<p>Marcarea activităților:</p> <ul style="list-style-type: none"> <li>• Legenda simbolurilor</li> <li>• Începând cu ziua selectată se formează o diagramă a activităților ultimelor 7 zile calendaristice.</li> </ul>
<b>30</b>	<p>Înregistrare prin diagrama vitezelor din ziua selectată.</p>
<b>31</b>	<p>Înregistrarea grupurilor suplimentare de lucru, ca utilizarea Blaulicht, Martinshorn etc.:</p> <ul style="list-style-type: none"> <li>• Legenda simbolurilor</li> <li>• Începând cu ziua selectată se formează o diagramă a intrărilor de stare D1/D2 ale ultimelor 7 zile calendaristice.</li> </ul>
<b>32</b>	<p><b>Atenție, vă rog: Imprimare neautorizată!</b></p> <p>Conform regulamentului (de exemplu: obligația de păstrare a documentelor) este invalidă imprimarea în oră locală!</p>

<b>33</b>	<p>Intervalul imprimării în oră locală.</p> <ul style="list-style-type: none"> <li>•  = Începerea înregistrării</li> <li>•  = Sfârșitul înregistrării</li> <li>• UTC +01h00 = Diferența dintre timpul UTC și ora locală.</li> </ul>
<b>34</b>	<p>Data și ora imprimării în oră locală (LOC).</p>
<b>35</b>	<p>Tipul imprimării de exemplu "24h</p>

## ■ Caracteristica setului de date pentru evenimente sau deranjamente

DTCO 1381 înregistrează și stochează datele la fiecare eveniment sau deranjament constatat după reguli prescrise.

	⊗MF /12345678901234 5 6
	⊗MB /22335578901234 1 2
1	→→ 4 15.10.2015 11:10 ( 45) 00h30
2	⊗DK /45678901234567 7 8
	⊗MF /12345678901234 5 6

(1) Aplicație set de date

(2) Numărul evenimentelor asemănătoare din această zi

Aplicația setului de date (1) determină cauza înregistrării unui eveniment sau unui deranjament. Evenimente de același tip care au apărut repetat în această zi apar la poz. (2).

### ► Criptare aplicație set de date

Următorul rezumat indică evenimentele și deranjamentele ordonate după tipul erorii (cauza) și coordonarea aplicației setului de date:

Evenimente		
Picto / cauză		Aplicație
!⊗	Conflict cartele <sup>2)</sup>	0
!⊗	Cursă fără cartelă de conducător auto valabilă <sup>2)</sup>	1 / 2 / 7
!⊗	Pomire în cursă	3
!⊗	Cartelă neînchisă	0
>>	Viteză prea mare <sup>2)</sup>	4 / 5 / 6
!⊕	Înterupere curent	1 / 2 / 7
!⊗	Deranjament generator	1 / 2 / 7
!⊗	Conflict deplasare <sup>2)</sup>	1 / 2
!⊗	Violarea securității	0
!⊗	Suprapunere timp <sup>1)</sup>	-
!⊗	Cartelă nevalabilă <sup>3)</sup>	-

Deranjamente		
Picto / cauză		Aplicație
×⊗	Deranjament cartele	0
×⊗	Deranjament aparat	0 / 6
×⊗	Deranjament imprimantă	0 / 6
×⊗	Deranjament afișaj	0 / 6
×⊗	Deranjament descărcare date	0 / 6
×⊗	Deranjament generator	0 / 6
×⊗	Lipsește semnalul independent de deplasare <sup>4)</sup> (IMS = Independent Motion Signal)	0 / 6

1) Acest eveniment este stocat numai pe cartela de conducător auto.

2) Acest eveniment / această defecțiune se salvează numai în DTCO 1381.

3) DTCO 1381 nu stochează acest eveniment.

4) Numai release 2.1

**Rezumat aplicație set de date**

- 0 = Unul dinre cele mai noi 10 evenimente sau deranjamente.
- 1 = Cel mai lung eveniment al uneia dintre ultimele 10 zile în care a apărut un eveniment.
- 2 = Unul dintre cele mai lungi 5 evenimente din ultimele 365 de zile.
- 3 = Cel mai lung eveniment al uneia dintre ultimele 10 zile în care a apărut un eveniment.
- 4 = Cel mai grav eveniment al uneia dintre ultimele 10 zile în care a apărut un eveniment.
- 5 = Unul dintre cele mai grave 5 evenimente din ultimele 365 de zile.
- 6 = Primul eveniment sau primul deranjament după ultima calibrare.
- 7 = Un eveniment activ sau un deranjament permanent.

**Numărul evenimentelor asemănătoare**

- 0 = Stocarea "Numărul evenimetelor asemănătoare" nu este necesară pentru acest eveniment.
- 1 = În această zi a apărut un eveniment de acest tip.
- 2 = În această zi au apărut două evenimente de acest tip și numai unul a fost stocat.
- n = În această zi au apărut "n" evenimente de acest tip și numai unul a fost stocat.

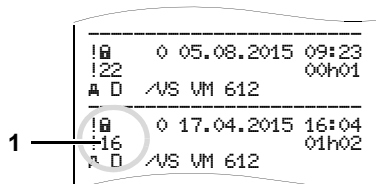
► **Criptarea următoarei descrieri**

Evenimentele a căror securitate "!⚠" este vulnerabilă sunt detaliate printr-o criptare suplimentară.

**Încercări de violare a securității la DTCO 1381**

- 10 = Fără alte date
- 11 = Autentificare eșuată a generatorului
- 12 = Eroare autentificare cartelă șofer
- 13 = Schimbare neautorizată a generatorului
- 14 = Eroare integritate; autenticitatea datelor de pe cartela de conducător auto nu este garantată.

- 15 = Eroare integritate, autenticitatea datelor stocate ale utilizatorului nu este garantată.
- 16 = Eroare internă în înregistrarea datelor
- 17 = Deschidere neautorizată a carcasei (release 2.1)
- 18 = Manipulare hardware

**Încercări de încălcare a securității la generatorul de impulsuri**

- 20 = Fără alte date
- 21 = Autentificare eșuată
- 22 = Eroare integritate, autenticitatea datelor stocate nu este garantată.
- 23 = Eroare internă la înregistrarea datelor
- 24 = Deschidere neautorizată a carcasei
- 25 = Manipulare hardware

Service only!

## ■ Registru parole

<b>A</b>			
Accesorii .....	115	Date de pe cartela de conducător auto .....	83
Afișaj standard .....	19	Introducere cartela de conducător auto .....	30
Afișaj variate .....	18	Retragere cartelă de conducător auto .....	40
Afișarea datelor când vehiculul staționează .....	19	Cartela de control .....	81
Afișarea informațiilor .....	20	Cartela de întreprindere .....	81
Indicație după pornire contact .....	18	Date de pe cartela de întreprinderii .....	83
Modul Stand-by .....	18	Funcțiile cartelei întreprinderii .....	24
Out-of-scope (în afara zonei de aplicare a reglementărilor) .....	20	Funcțiile meniului în regimul de lucru "întreprindere" .....	24
Producător .....	20	Introducerea cartelei de întreprindere .....	25
Sub- / supratensiune .....	21	Introducerea numărului de înmatriculare .....	26
Traversare în feribot sau tren .....	20	Retragerea cartelei de întreprindere .....	28
Afișaj-variante		Cartelele tahografice .....	81
Afișaje standard la mers .....	19	Blocarea cartelelor tahografului .....	81
VDO GeoLoc * .....	18	Cartela atelierului .....	81
Afișare întreprindere .....	66	Cartela de conducător auto .....	81
Anunțuri .....	67	Cartela de control .....	81
Apare un anunț .....	68	Cartela de întreprindere .....	81
Confirmare anunțuri .....	69	Curățarea cartelei tahograf .....	12
Avertizări timp de condus .....	74	Dreptul de accesare al cartelei tahografice .....	82
<b>C</b>		Manipularea cartelei tahografice .....	12
Capătul hârtiei .....	48	Scoatere automată .....	81
Cartela de conducător auto .....	81	Citirea meniului după scoaterea cartelei conducătorului auto .....	41
		Combinății-pictograme .....	89
		Comenzi .....	14
		Display .....	15
		Download Interfață .....	16
		Marginea de rupere .....	16
		Slotul cartelei-1 .....	15
		Slotul cartelei-2 .....	15
		Tasta de deblocare .....	15
		Tastatură conducătorul auto-1 .....	15
		Tastatură conducătorul auto-2 .....	15
		Taste meniu .....	16
		<b>D</b>	
		Date tehnice .....	86
		DTCO 1381 .....	86
		Rolă de hârtie .....	86
		Definiții .....	8
		Conducătorul auto-1 .....	8
		Conducătorul auto-2 .....	8
		Deranjamente .....	72

Descărcarea datelor .....	27, 39	Evenimente / deranjamente cartela		<b>I</b>	
Cheie de descărcare .....	39	de conducător auto .....	94	Imprimare activități .....	59
Cheie de descărcare .....	27	Evenimente / deranjamente vehicul ..	96	Imprimare diagramă-v .....	61
Software .....	27, 39	Explicații .....	100	Imprimare în ora locală .....	41
Transmisia datelor .....	27, 39	Imprimare în ora locală .....	99	Imprimare stare D1/D2 .....	61
Descărcarea datelor de pe cartela		Printare zi vehicul .....	95	Îndepărtarea hârtiei prinsă în	
conducătorului auto .....	39	Profiluri turapie .....	99	imprimantă .....	48
Interfață descărcare .....	39	Profiluri viteză .....	99	Indicații generale .....	7
Dispoziții legale .....	10	<b>F</b>		Dispoziții legale .....	10
Îndatoririle conducătorului auto .....	10	Funcțiile meniului .....	49	Manipularea cartelei tahografice .....	12
Îndatoririle întreprinzătorului .....	11	Acces blocat la date .....	58	Mod de reprezentare .....	8
Manipularea imprimărilor .....	11	Acces blocat la meniu! .....	58	Pericol de accidentare .....	9
Download Interfață .....	15	Afișare conducătorul auto-1/		Pericol de explozie .....	9
Interfață descărcare .....	27, 39	conducătorul auto-2 .....	65	Utilizarea DTCO 1381 .....	9
<b>E</b>		Afișare timpii cartelei de conducător		Instrucțiuni de control .....	75
EC Declaration of Conformity .....	119	auto .....	51	Intrare date .....	62
Elemente de comandă		Afișare vehicul .....	66	Introducere corectură UTC .....	64
tastatură conducător auto-1 .....	15	Apelarea funcțiilor meniului .....	50	Introducere început feribot / tren .....	63
Evenimente .....	70	Imprimare conducătorul auto-1/		Introducere început țară .....	62
Exemple printare .....	93	conducătorul auto-2 .....	59	Introducere sfârșit țară .....	62
Activități cartela de conducător auto ..	93	Imprimare vehicul .....	60	Out introducere început / sfârșit .....	63
Activitățile șoferului .....	98	Intrare date conducătorul auto-1/		Setare timpul local .....	63
Date tehnice .....	97	conducătorul auto-2 .....	62	Înterupere curent .....	21
Depășiri viteză .....	97	Introducere date vehicul .....	63	Întreținere și asistență .....	85
Diagramă stare D1/D2 .....	98	Navigare prin funcțiile meniului .....	57	Curățare DTCO 1381 .....	85
Diagramă-v .....	98	Părăsirea funcțiilor meniului .....	58	Obligația verificării pt tahografe .....	85
		Pentru vehicul oprit .....	50	Reparare / înlocuire .....	85
		Setare limbă .....	51		



Introducerea numărului de înmatriculare .....	26	Pericol de accidentare .....	46, 68	Setare activități .....	37
Introducerea rolei de hârtie .....	46	Pericol de explozie .....	9, 27, 39	Activități înregistrate în scris .....	38
Introduceri manuale .....	30	Pictogramă .....	88	Setare automată .....	37
Adăugarea activității "Timp de odihnă" .....	34	Plăcuța cu caracteristici tehnice .....	16	Setare automată după pornire/oprire contact .....	37
Continuare tură de lucru .....	35	Printare profilul frecvenței de rotație .....	61	Setare manuală .....	37
Introducere date țară .....	33	Printarea bilanțului zilei de pe cartela de conducător auto .....	59	Setare limbă .....	51
Nu treceți nicio activitate ulterior .....	31	Printarea bilanțului zilei din memorie .....	60	Simbol țări .....	91
Posibilități de corectare .....	32	Printarea datelor .....	47	Simboluri regiuni .....	92
Procedură principială .....	31	Începerea imprimării .....	47	Structura meniului .....	56
Respingerea procedurii de introducere de date .....	33	Înterupere imprimare .....	47	Sub- / supratensiune .....	21
Trecerea înainte a activitatea dintr-o tură .....	36	Specificații pentru printare .....	48	<b>T</b>	
<b>L</b>		Printarea datelor tehnice .....	60	Timp UTC	
Leșire din cont întreprindere .....	28	Printarea depășirilor de viteză .....	60	Convertire în timp UTC .....	84
Logare întreprindere .....	25	Printarea evenimentelor de pe cartela de conducător auto .....	59	<b>V</b>	
<b>M</b>		Printarea evenimentelor din memorie .....	60	Varianta ADR .....	14
Managementul timpului .....	84	Printarea profilului vitezei .....	61	Abaterile funcției .....	16
<b>O</b>		<b>R</b>		Simbol pe aparat .....	14
Odometru .....	69	Regimuri de lucru .....	80	VDO Counter * .....	52
<b>P</b>		Regim de lucru "întreprinderi" .....	23	Afișaj la activitatea "timp de lucru" .....	54
Pași de exploatare (primii) .....	17	Regimul de lucru "exploatare" .....	29	Afișaje în timpul cursei .....	53
Pentru conducătorul auto .....	17	<b>S</b>		Afișare la activitatea "Pauză" .....	54
Pentru întreprindere .....	17	Schimb șofer / vehicul .....	42	Afișarea stării .....	55
		Documente însoțitoare .....	43	Structura afișajului VDO Counter .....	52
		Exploatare mixtă .....	42	Valoare zilnică .....	55
				VDO GeoLoc * .....	18, 83

## ■ Setarea automată a activităților după pornit / oprit aprindere

Activitate setată automat ...		
... după pornit aprindere		
<input type="checkbox"/>	Pauză / timp de staționare	Conduc. auto-1
<input type="checkbox"/>	Alt timp de lucru	
<input type="checkbox"/>	Timp disponibilitate	
<input type="checkbox"/>	Neschimbat	
<hr/>		
<input type="checkbox"/>	Pauză / timp de staționare	Conduc. auto-2
<input type="checkbox"/>	Alt timp de lucru	
<input type="checkbox"/>	Timp disponibilitate	
<input type="checkbox"/>	Neschimbat	

... după oprit aprindere		
<input type="checkbox"/>	Pauză / timp de staționare	Conduc. auto-1
<input type="checkbox"/>	Alt timp de lucru	
<input type="checkbox"/>	Timp disponibilitate	
<input type="checkbox"/>	Neschimbat	
<hr/>		
<input type="checkbox"/>	Pauză / timp de staționare	Conduc. auto-2
<input type="checkbox"/>	Alt timp de lucru	
<input type="checkbox"/>	Timp disponibilitate	
<input type="checkbox"/>	Neschimbat	

În timpul "introducerii manuale" (completarea activităților pe cartela de conducător auto), această opțiune este în afara funcționării! Nu are loc nicio schimbare a activității după pornire/oprire contact!

Setarea automată după pornire/oprire contact rezultă la afișajul standard (a). Activitatea se aprinde intermitent pentru cca. 5 secunde, în continuare apare din nou afișajul anterior.

➔ *Detalii pentru setarea standard, vezi "Setare activități" de la pagina 37.*

### Indicație!

Setările definite ale activității după pornire/oprire contact pot fi programate deja de la producătorul de automobile. Vă rog, marcați cu "✓" în tabel funcțiile setate.

### Date referitoare la DTCO 1381

Tip:

Nr.:

An:

Data setării: \_\_\_\_\_

Semnătură: \_\_\_\_\_

## ■ Accesorii

### ► DLKPro Download Key



Cu ajutorul DLKPro Download Key puteți descărca și arhiva conform legislației, datele din DTCO 1381 și cele de pe cartela conducătorului auto.

Număr comandă: **A2C59515252** cu activarea cititorului de cartele.

### ► DLKPro TIS-Compact (EE)



Cu ajutorul DLKPro TIS-Compact puteți descărca, arhiva și vizualiza conform legislației, datele din DTCO 1381 și cele de pe cartela conducătorului auto.

Numere comandă:

- Europa - **A2C59514673** cu activarea cititorului de cartele
- Franța - **A2C59516565** cu activarea cititorului de cartele

### ► DTCO® SmartLink



DTCO SmartLink servește drept conexiune fără fir de la DTCO 1381 la un dispozitiv cu funcție Bluetooth (de ex. smartphone)

Numere comandă:

- SmartLink pentru Android: **1981-1000000101**
- SmartLink Pro pentru iOS și Android: **1981-2000000101**

### ► DTCO® GeoLoc



DTCO GeoLoc servește la înregistrarea datelor de poziționare ale vehiculului în DTCO 1381.

Număr comandă: **A2C59517076**

### ► DLD® Short Range II și DLD® Wide Range



Prin intermediul DLD Short Range II și DLD Wide Range puteți transfera datele descărcate, prin WLAN sau GPRS, în sistemul de management al flotelor sau într-un software de evaluare.

Numere comandă:

- DLD Short Range II – **A2C59516619**
- DLD Wide Range – **A2C59512117**

### ► Cartelele și șervețelele de curățare



Cu ajutorul cartelelor de curățare curățați sloturile pentru cartelele ale DTCTO 1381. La rândul lor, șervețelele de curățare servesc la curățarea cartelelor de conducător auto și/sau de întreprindere.

Numere comandă:

- Cartele de curățare – **A2C59513382** (12 cartele)
- Șervețele de curățare – **A2C59511849** (12 șervețele)
- Șervețele de curățare (set) – **A2C59511838** (6 cartele/6 șervețele)

### ► Cartele de actualizare DTCTO®



Cu ajutorul cartelelor de actualizare puteți activa funcțiile opționale ale DTCTO 1381, prin simpla introducere a cartelei, fără a fi nevoie să apelați la un service. Acest funcții includ, printre altele:

- Înregistrarea datelor de poziționare ale vehiculului cu DTCTO GeoLoc.  
Număr comandă: **A2C59516606**
- Descărcare de la distanță prin intermediul interfeței frontale.  
Numere comandă:
  - **A2C59512046** (o activare)
  - **A2C59512047** (cinci activări)
- Calculul timpilor de condus și de odihnă cu ajutorul contorului VDO.  
Numere comandă:
  - **A2C59516603** (o activare)
  - **A2C59516604** (zece activări)

- Introducere de date de la distanță în DTCTO 1381: de ex. completare manuală, extragere cartelă, inclusiv introducere țară.  
Număr comandă: **A2C59507079**

■ Notă

Service only!

Service only!



Interior

## EG-Konformitätserklärung nach Richtlinie Nr. 94/9/EG (ATEX) EC Declaration of Conformity under the terms of Directive No. 94/9/EC (ATEX)

Nr.: HOM\_001

Wir erklären hiermit als Hersteller, dass die nachstehend beschriebene Einrichtung die Anforderungen der Richtlinie Nr. 1994/9/EG vom 23. März 1994 für Geräte und Schutzsysteme zur bestimmungsgemäßen Verwendung in explosionsgefährdeten Bereichen erfüllt.  
We as manufacturer hereby declare that the following described equipment complies with the fundamental requirements of the Directive No. 94/9/EC of 23 March 1994 concerning equipment and protective systems intended for use in potentially explosive atmospheres.

**Hersteller**  
Manufacturer

Continental Automotive GmbH  
Heinrich-Hertz-Str. 45, 78052 Villingen-Schwenningen

**Gerät**  
Equipment

Digitaler Tachograph Typ DTCO 1381.x  
Digital tachograph type DTCO 1381.x

**EG-Baumusterprüfbescheinigung**

TÜV 03 ATEX 2324 X

*EC type examination certificate*

**Benannte Stelle**  
Notified body

TÜV NORD CERT GmbH, Geschäftsstelle Hannover, Am TÜV 1,  
30519 Hannover, CE 0044

**Gerätekenzeichnung**  
Marking of the equipment

 II(2)G Ex nA [ib] IIC T6

**Verwendete harmonisierte Normen**  
Used harmonized standards

EN 60079-0: 2006  
EN 60079-11: 2007  
EN 60079-15: 2005

**Andere angewandte Richtlinien**

VO (EWG) Nr. 3821/85, ECE R10, RL 72/245/EWG

*Other used directives*

VS-Villingen, den / the 2012-02-08  
Continental Automotive GmbH

Winfried Rogenz  
Head of Homologation  
Name / Name  
Funktion / function

  
Unterschrift  
signature

Dr. Harald Jordan  
Head TTS Product and Project Quality  
Name / Name  
Funktion / function

  
Unterschrift  
signature

Diese Erklärung bescheinigt die Übereinstimmung mit den genannten Richtlinien, ist jedoch keine Beschaffenheits- oder Haltbarkeitsgarantie nach §443 BGB. Die Sichtweise der mitgelieferten Produktdokumentation sind zu beachten.  
This declaration certifies the conformity to the specified directives but does not imply any warranty for properties. The safety documentation accompanying the product shall be considered in detail.

Continental Automotive GmbH  
Heinrich-Hertz-Str. 45  
78052 Villingen-Schwenningen

Telefon +49 (7721) 67-0  
Telefax +49 (7721) 67-27  
www.continental-automotive.com

Sitz der Gesellschaft: Hannover  
Hauptsitz: Villingen-Schwenningen,  
HRB 39424  
USt-Id. Nr.: DE314950663

Geschäftsführer:  
Harald Jordan  
Olaf Corbier  
Harald Stummen

**Continental Automotive GmbH**

P.O. Box 1640

78006 Villingen-Schwenningen

GERMANY

[www.fleet.vdo.com](http://www.fleet.vdo.com)

A2C97404400

40783693 OPM 000 AA

**BA00.1381.22 100 125**

**Limba: Româna**

Printed in Germany | © 04.2015 | Continental Automotive GmbH



**VDO**